



 **DATECS**

MP-55B

UŽÍVATEĽSKÝ NÁVOD

verzia ECR – 65.52

Verzia návodu.: 2.4

Neprešlo jazykovou úpravou!

OBSAH

- 4 - Úvod
- 4 - Nabíjanie Pokladnice DATECS
- 7 - Konštrukcia pokladnice
- 9 - Pokyny pre inštaláciu
- 10 - Pokyny pre údržbu
- 11 - Zapnutie/Vypnutie pokladnice
- 12 - Pracovné režimy
- 15 - REŽIM PGM (PROGRAMOVANIE)
- 16 - Funkcie kláves v režime PGM
- 17 - Písanie textov
- 18 - Princíp programovania pokladnice
- 19 - Režim programovania PGM(1) - základné parametre
- 20 - Tabuľka č. 1 - PLU a PLU skupiny
- 24 - Tabuľka č. 2 - Organizácia predaja
- 25 - Tabuľka č. 3 - Pokladníci
- 27 - Tabuľka č. 4 - Klávesy zľava (-%) a príražka (+%)
- 28 - Tabuľka č. 5 - Formát účtenky, Elektronický žurnál
- 29 - Tabuľka č. 6 - Texty na účtenke, názov cudzej meny
- 31 - Tabuľka č. 7 - Dátum a čas
- 32 - Tabuľka č. 8 - Mena SK/EUR
- 33 - Pribeh prechodu z meny SK na €**
- 36 - Veľkoobchodný režim
- 37 - Režim programovania PGM(2) - fiškálne údaje
- 42 - Režim vymazania GRANDTOTÁLOV (GT) PGM(3)
- 43 - Tréningový režim
- 44 - PREDAJNÝ REŽIM REG (Predaj tovaru)
- 44 - Funkcie kláves v režime PREDAJ
- 48 - PREDAJ v obchodných aplikáciách
- 50 - OPRAVA, STORNO, VRÁTENIE
- 52 - ZĽAVA, PRIRÁŽKA
- 54 - UKONČENIE PREDAJA - Platidlá
- 55 - Práca s menou EURO pri predaji**
- 58 - Nepredajné operácie (nefiškálne)
- 60 - Formát účtenky
- 61 - Režim X - pokladničné správy bez vymazania
- 65 - Režim Z - tlač dennej a mesačnej finančnej správy
- 69 - Testovací režim - preverenie funkčnosti pokladnice
- 70 - OBSLUHA A PROGRAMOVANIE CEZ PC
- 72 - Inštalácia programu DATECS COMMUNICATOR
- 74 - Obsluha programu DATECS COMMUNICATOR
- 76 - Popis funkcií programu DATECS COMMUNICATOR
- 83 - RIEŠENIE PROBLÉMOV

ÚVOD

Kúpou registračnej pokladnice **DATECS MP-55B** ste získali vo svojej triede vysoko výkonné zariadenie na registráciu tržby vhodné do väčšiny obchodných prevádzok ale aj reštauračných a pohostinských zariadeniach bez nutnosti otvárania viacerých účtov naraz. Malé rozmery a najmä vysoká výdrž batérie pokladnicu priam predurčujú pre využitie v mobilnej prevádzke.

Na nasledujúcich stranách nájdete informácie o nastavení a používaní pokladnice **DATECS MP-55B**. Obsahujú návod na inštaláciu a naprogramovanie registračnej pokladnice, postup a príklady pri registrácii, vykonanie potrebných predajných štatistík a postup pre riešenie najčastejších problémov.

**PRAJEME VÁM PRÍJEMNÚ PRÁCU S REGISTRAČNOU POKLADNICOU
DATECS MP-55B**

Dôležité!

Nabíjanie pokladnice DATECS

Registračná pokladnica **DATECS MP-55B** môže byť vybavená dvomi akumulátormi (hlavný akumulátor nie je súčasťou základnej výbavy pokladnice – iba na objednávku). Hlavný akumulátor slúži pre prevádzku bez elektrickej energie a druhý záložný slúži pre udržanie nastavení pre konkrétnu firmu a predajných údajov. Bežná doba, dokedy pokladnica dokáže bez pripojenia na napájanie udržať údaje je **90 dní** od úplného nabíjania. Uchovanie údajov má na starosti iba záložný akumulátor a k jeho nabíjaniu dochádza len keď je pokladnica pripojená na napájanie a zároveň je pokladnica **ZAPNUTÁ**. Kôli nastavenému šetriacemu režimu pokladnice sa doporučuje nabíjať v režime zobrazenia dátumu a času. Pokladnicu môžete využívať na predaj aj počas nabíjania.

Postup pre nabíjanie:

- pripojte konektor adaptéra do pokladnice - na zadnú stranu pokladnice
- zapnite pokladnicu minimálne do stavu „**OFF**“ a nabíjajte aspoň 8 hodín
- odpojte konektor adaptéra od pokladnice

UPOZORNENIE: Ak pokladnicu nabíjate prvýkrát, alebo po dlhom čase, nechajte ju napojenú na adaptér aspoň 10 hodín. Ak sa pokladnica využíva iba sezónne, alebo občasne, doporučuje sa dodržiavať minimálny interval medzi nabíjajúcimi 2 mesiace. **Strata údajov pokladnice z dôvodu nesprávneho nabíjania nie je dôvodom na uplatnenie záruky na následne potrebný servisný zásah!!!**

Základné funkčné a programové vlastnosti pokladnice MP-55B

Počet položiek / PLU	max. 1000 (3000) PLU
Názov položky / PLU	max. 22 znakov
Množstvo na sklade (predané množstvo z každej položky)	max. 99999,999
Zadanie ceny	max. 999999.99
Rozsah kódov PLU	0 - 1000 (3000)
Elektronický žurnál	pamäť na 3567 záznamov - možnosť tlačiť pri dennej uzávierke (normálne / kondenzovane) - možnosť preniesť žurnál do PC
Grafické logo	veľkosť 384 x 64 bodov
Hlavička programovateľná	10 riadkov / 42 znakov ďalšie 2 riadky pre IČO, DIČ a DKP
Typy čiarových kódov	EAN-13, EAN-8, UPC
Počet daňových skupín	max. 6 + 2 (oslobodené/nezdaňované)
Počet tovarových skupín	max. 4
Počet položkových skupín	max.10
Počet pokladníkov	max. 30 pokladníkov s menom a heslom
Počet pokladníkov počas dňa	max. 2
Typy platieb	Hotovosťou, Šekom, Kartou a Eurom
Pamäť 128kByte CMOS RAM	Uchováva informácie cca. 90 dní po vypnutí nabítej pokladnice

Technické parametre pokladnice

Termotlačiareň Citizen MLT-288	Rýchlosť tlače: 12 riadkov za sekundu Počet znakov na riadok: 42
Displej	- LCD alfanumerický 2x16 znakov pre obsluhu - LCD alfanumerický 2x16 znakov pre zákazníka
Rozhrania	Spoločný konektor pre pripojenie: - PC (max. 38400 Bd/s) - váha
Batéria	- hlavná Li-ION 7,4V/2AH (nie je v základnej výbave) - záložná Ni-MH 3,6V/40mAh
Doba prevádzky na hlavnú batériu (ak je nainštalovaná)	min. 80.000 riadkov ! (pri úplnom nabití batérie)
Spotrebný materiál	šírka 57mm hrúbka od 60 do 70 µm priemer rolky 55 mm
Napájanie cez adaptér	vstup: ~100-240V, 50-60Hz, 1.2A výstup: =12V, 2.5A, 30W
Hodiny reálneho času	pracujú minimálne 90 dní od vypnutia nabíej pokladnice
Rozmery	D220 x Š160 x V130 mm (so zákaznickým displejom)
Hmotnosť	750 g

Konštrukcia pokladnice

Vonkajší popis:



- 1 - držiak papierovej pásky
- 2 - kryt tlačiarne
- 3 - klávesnica
- 4 - napájací konektor

- 5 - zákaznícky displej
- 6 - konektor pre PC a váhu
- 7 - oslužný displej

Klávesnica

Klávesnica pozostáva z 29 kláves – 18 funkčných a 11 numerických

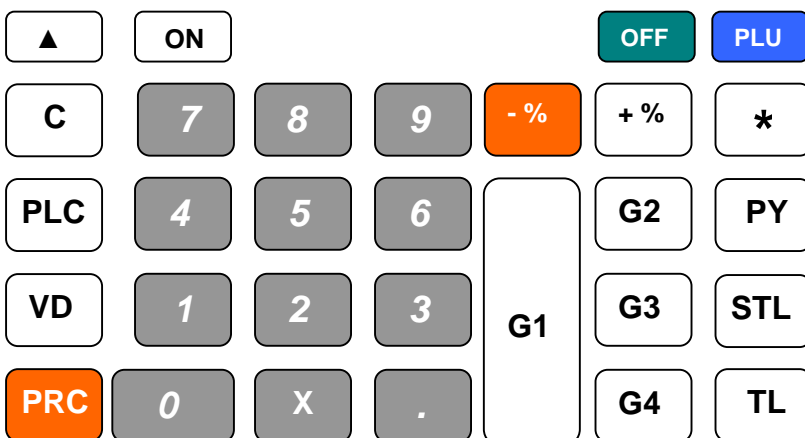

Displej

Pokladnica má 2x16 znakový alfanumerický LCD displej pre obsluhu a pre zákazníka. Podporuje zobrazenie všetkých slovenských a českých znakov. Displeje zobrazujú rovnaké textové informácie ako napr. názov tovaru, typ platobného média ako aj údaje zadávané pri programovaní zariadenia.

Tlačiareň

Pokladnica používa termotlačiareň Citizen MLT-288. Pre zabezpečenie bezporuchovej prevádzky doporučujeme používať spotrebný materiál s nasledovnými parametrami:

- šírka papiera 57 mm
- hrúbka 60-70 µm;
- max. priemer rolky 55 mm.

Pamäť

Operačná pamäť pokladnice uchováva informácie nazhromaždené v procese registrácie predajov. Vnútna batéria zabezpečuje uchovanie týchto informácií minimálne po dobu 90 dní od vypnutia nabíej pokladnice.

Batéria

Pokladnica v základnom prevedení **neobsahuje** batériový blok umožňujúci prácu nezávisle na elektrickej sieti. Ak máte v pokladnici nainštalovanú batériu, elektronika pokladnice zabezpečuje automatické vypnutie displeja pri nečinnosti zariadenia. Návrat do pracovného stavu sa vykoná opätovným stlačením klávesy

ON

Batéria umožňuje vytlačenie minimálne 80000 riadkov na jedno nabitie!

Rozhranie pre pripojenie PC a váhy

Pokladnica sa pripája k PC pomocou dodávaného kábla pre pripojenie na štandardný COM port. Na pripojenie k elektronickej váhe je potrebné špeciálne zapojenie, o ktoré je potrebné požiadať servisného technika.

Napájací adaptér

Pokladnica je vybavená napájacím adaptérom pre napájanie z elektrickej siete 230V/50 Hz.

Pokyny pre inštaláciu

Otvorte krabicu a vyberte pokladnicu. Odstráňte všetky obaly. Umiestnite pokladnicu na miesto určené pre jej používanie.

Neumiestňujte pokladnicu na priame slnečné svetlo, v blízkosti vyhrievacích telies a v extrémne prašnom a vlhkom prostredí.

Pravidelne kontrolujte stav papiera v tlačiarňi najmä ak sa chystáte tlačiť obsah žurnálu. Pri výmene papiera a počas tlače nevyťahujte papier z tlačiarne násilím. Môže to spôsobiť jej zničenie. Používajte papierové pásy doporučené výrobcom pokladne. Používanie nekvalitných termopások spôsobuje predčasné opotrebenie tlačiarne, alebo nekvalitnú tlač.

Obsah balenia pokladnice MP-55B:

- krabica
- registračná pokladnica
- akumulátor (zabudovaný v pokladnici) - **voliteľný**
- RS232 komunikačný kábel k PC
- napájací adaptér
- užívateľský návod (môže byť aj v skrátenej verzii - plná verzia na CD)
- inštalačné CD

Dokúpiteľné príslušenstvo: (informujte sa u svojho dodávateľa)

- CL napájací adaptér do auta
- elektronická váha

Pokyny pre údržbu

- ochraňujte pokladnicu pred nárazmi, vibráciami a inými zdrojmi mechanického poškodenia
- pokladnicu je možné čistiť jemnou handričkou a vhodnými čistiacimi prostriedkami určenými na ošetrovanie plastov
- tlačiareň a klávesnicu je potrebné pravidelne čistiť od prachu, zvyškov papiera a iných mechanických nečistôt jemnou handričkou alebo kefkou
- všetky opravy napájacej časti, tlačiarne či elektroniky smie vykonávať iba servisný technik. Každý servisný zásah sa musí vykonávať pri odpojenom napájanom adaptéri
- podľa §3 ods. 8 vyhlášky MF SR č. 353/1996 Z.z. je nevyhnutné uchovávanie kontrolných pásovk (žurnálu) minimálne po dobu 3 rokov od konca roku vyhotovenia. Pre termocitlivé papierové pásy sú stanovené nasledovné podmienky skladovania: nevystavovať priamemu slnečnému žiareniu a teplote nad 40°C, chrániť ich pred stykom s mäkkým PVC, zmäkčovadlami, rozpúšťadlami a vodou. Vlastnosti pásovk musia zabezpečiť potrebnú dĺžku uchovania údajov pri dodržaní stanovených skladovacích podmienok.
- dodávateľ žiadnym spôsobom neručí za kvalitu tlače a uchovanie údajov, v prípade nedodržania stanovených podmienok
- zabráňte obliatiu pokladnice, alebo vniknutiu vody, alebo inej tekutiny do pokladnice - hrozí trvalé poškodenie pokladnice
- zariadenie a jeho príslušenstvo udržiajte mimo dosah detí
- dodávateľ nezodpovedá za závady, alebo škody vzniknuté nesprávnou obsluhou a používaním pokladnice v rozpore s popisom v návode - **na následnú opravu z dovodu takéhoto poškodenia nie je možné uplatniť si záruku!**
- nepoužiteľné zariadenie spadá do kategórie elektronického odpadu, preto je zakázané ho odhadzovať do bežného komunálneho odpadu

Zapnutie / Vypnutie pokladnice

Stlačením a krátkym podržaním klávesy **ON** zapnete pokladnicu

Na displeji sa objaví text

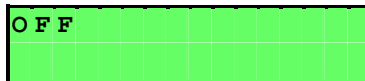

Pri zobrazení **OFF** na displeji sa prístroj vypne automaticky za 30 sekúnd, alebo okamžite po stlačení klávesy **0**

Do polohy **OFF** na displeji sa prechádza zatlačením klávesy **OFF**

Vkladanie papierovej pásky do tlačiarne

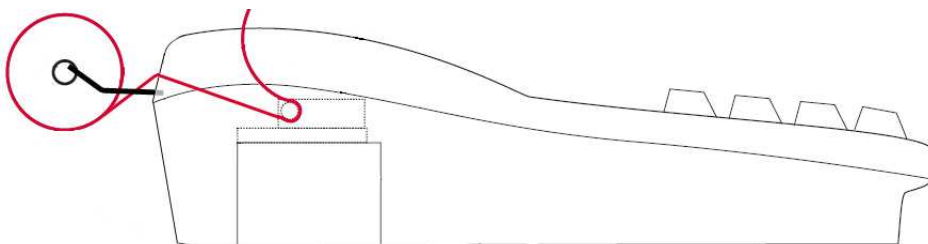

- otvorte kryt tlačiarne
- odstráňte použité zvyšky pásky z držiaku papierovej pásky
- vložte papierovú pásku do držiaku pásky tak, aby sa papier odvíjal zdola tak, ako je zobrazené na obrázku vyššie a za pomoci klávesy **▲** preveďte papier cez tlačiareň
- v prípade potreby je možné uvoľniť mechaniku tlačiarne pomocou šedej páčky na ľavej strane
- preveďte pásku cez kryt tlačiarne a nasadte kryt na svoje miesto

Ak sa vám počas používania pokladnice zobrazí na displeji nápis „**PF**“, znamená to, že vám došiel papier v tlačiarňi, alebo ste zabudli zaistiť mechaniku pomocou šedej páčky na pravej strane tlačiarne. Po správnom vložení papierových pásov, alebo zaistení tlačiarne musíte stlačiť postupne klávesy **▲** a **C**.

Po opätovnom zavedení papierových pásov do tlačiarne pokračuje pokladnica v činnosti od bodu, v ktorom bola prerušená.



PRACOVNÉ REŽIMY

Ak chcete programovať pokladnicu, prečítajte si prosím pozorne režim **PROGRAMOVANIE (PGM)** registračnej pokladnice (určené najmä pre servisného technika).

V prípade, že je pokladnica už naprogramovaná servisným technikom, prejdite do režimu **PREDAJ (REG)**.

Pracovný režim pokladnice možno vybrať, ak displej zobrazuje

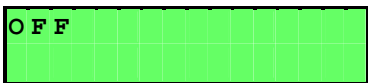

(stav **OFF**)

a zadáte jednu z nasledujúcich kláves:

- | | | | |
|------------|------------------|---|---|
| 1 | režim REG | - | registrácia obrátov, predaj (str.44) |
| 2 | režim X | - | tlač správ bez výmazu údajov (str.61) |
| 3 | režim Z | - | tlač správ s následným výmazom údajov, tlač žurnálu (str.65) |
| 4 | režim PGM | - | programovanie pokladnice (str.15) |
| 8 | | - | testovací režim (nejedná sa o tréning!) (str.69) |
| 9 | | - | OFF LINE komunikácia s PC (programovanie, predajné správy) (str.74) |
| . | | - | zobrazenie stavu akumulátora (iba ak je odpojený adaptér), následne po 2 sek zobrazenie aktuálneho dátumu a času
Režim nabíjania záložného akumulátora. |
| 0 | | - | vypnutie pokladnice, ak je v stave OFF (str.11) |
| OFF | | - | pomocou klávesy sa prechádza z ľubovlného stavu do stavu OFF (v REG iba ak je uzavretá účtenka) |

DOLEŽITÉ!

Pokladnica vám nepovolí vstup do režimov **X** a **Z** pokiaľ je nastavený **TRÉNINGOVÝ REŽIM** (str.24, 43)

Prístupové práva pokladníkov

Pokladnica je nastavená pre automatický vstup do zvoleného režimu bez nutnosti prihlásenia pokladníka, okrem režimu **PGM**. Pokiaľ sa v programovacom režime nastaví povinnosť prihlásenia pokladníka, pokladník musí zadať heslo aj pri vstupe do režimov **REG**, **X** a **Z**.

V takom prípade nemajú pokladníci rovnaký prístup do všetkých režimov.

Prístup sa určuje nasledovným spôsobom :

- pokladníci 1-24 majú prístup iba do režimu **REG**
- pokladníci 25, 26 majú prístup do režimov **REG** a **X**
- pokladníci 27, 28 majú prístup do režimov **REG** , **X** a **Z**
- pokladníci 29, 30 (vedúci pracovník, servisný technik) majú prístup do všetkých režimov: **REG**, **X**, **Z** a **PGM**
- do zvyšných režimov je prístup pokladníkov bez obmedzení

Prístup k režimom, pre ktoré je nutné heslo:

Pokladník Režim	1-24	25,26	27,28	29	30
1 REG	+	+	+	+	+
2 X	-	+	+	+	+
3 Z	-	-	+	+	+
4 PGM(1)	-	-	-	+	+
4 PGM(2) (3)	-	-	-	-	+

Po zatlačení klávesy pre výber pracovného režimu sa na displeji objavuje žiadosť o zadanie hesla (napr. režim **REG**). **Heslo je pri základnom nastavení zhodné s číslom pokladníka :**



Operátor zadá heslo pre vstup do režimu a stlačí klávesu



Výber pracovného režimu (príklad - výber režimu „4“ PGM)

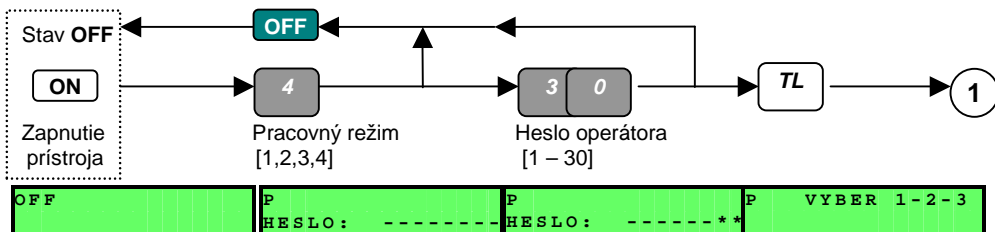

Režim PGM (PROGRAMOVANIE)

Do režimu **PGM** vstúpite iba zo stavu **OFF** stlačením klávesy .

Na displeji sa zobrazí:



```
P
HESLO : - - - - -
```

zadajte heslo pokladníka (29 alebo 30) a stlačte klávesu . Zobrazí sa:

29 – priamo vstúpi do **PGM(1)**

30 – možnosť výberu z **PGM(1)(2)(3)**

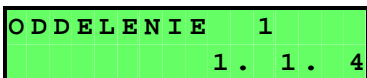

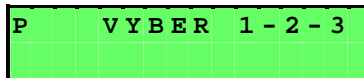

```
ODDELENIE 1
1 . 1 . 4
```



```
P VYBER 1 - 2 - 3
```

V druhom prípade môžete vstúpiť stlačením klávesy do nasledovných režimov:

-  režim **PGM(1)** - programovanie položiek PLU a základných parametrov (str.19)
-  režim **PGM(2)** - programovanie špecifických daňových parametrov DKP, IČO, DIČ a sadzby DPH (str.37)
-  režim **PGM(3)** - výmaz GRANDTOTÁLOV **!!!POZOR!!! smie vykonávať iba servisný technik** (str.42)

Funkcie kláves v režime PROGRAMOVANIE

Programovanie parametrov je založené na forme tabuliek. Každá tabuľka sa skladá z určitého počtu polí, ktoré obsahujú jeden, alebo viac riadkov. Pole nesie textový (alfanumerický), alebo číselný (numerický) údaj. Každé takéto pole je zložené z adresy poľa a samotného údaju. Pri vstupe do zodpovedajúceho poľa je zobrazená jeho adresa nasledovným spôsobom:

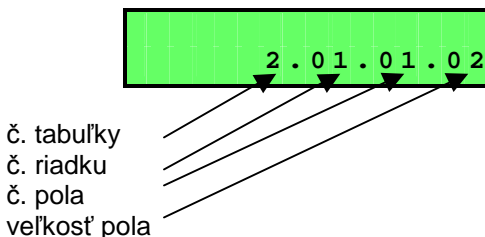

Výnimku tvorí len 1.tabuľka na programovanie položiek PLU. Vtedy sa v hornom riadku zobrazuje názov PLU a nie je zobrazené číslo tabuľky.

Funkcie kláves v režime PGM:

X

prechod do nasledujúcej tabuľky. Po dosiahnutí poslednej tabuľky prechod na prvú tabuľku.

+%

prechod do nasledujúceho riadku (PLU, hlavičky účtenky)

-%

prechod do predchádzajúceho riadku (PLU, hlavičky účtenky)

PRC

prechod do nasledujúceho riadku tabuľky

VD

prechod do predchádzajúceho riadku tabuľky

TL

uloží zadaný, alebo zmenený údaj poľa

STL

zmena zobrazenia údaju poľa medzi adresou a hodnotou

PY

vytlačí naprogramovaný údaj poľa

PLC

1. spoločne s následne stlačenou klávesou „0“ sa uskutočňuje uloženie nastavenia dátumu a času
2. Priamy prechod do vzdialeného riadku PLU

0 9

1. zadávanie údajov v numerických poliach
2. výber znaku, alebo čísla pri písaní textov

PLU

pri písaní textov prepína medzi znakovou a numerickou sadou

C

klávesa maže zle zadaný údaj poľa. Pri písaní textov vymaže riadok s textom a je potrebné začať znovu písať.

PÍSANIE TEXTOV

Ak sa nachádzate pri programovaní na mieste, kde sa vyžaduje zadanie textu a chcete zadať znak, alebo písmo, stlačením jednej z numerických kláves spustíte výber znaku. Na displeji sa objaví prvý znak, ktorý je možné konkrétnou numerickou klávesou zadať. Pokiaľ chcete iný znak schovaný pod numerickou klávesou, najneskôr do dvoch sekúnd zvolíte viacnásobným stlačením klávesy iný potrebný znak. Kurzor po dvoch sekundách nečinnosti prejde na ďalšie miesto a môžete zadať ďalší znak. Ak sa požadovaný nasledujúci znak nachádza pod inou numerickou klávesou, než pod tou, ktorú ste použili naposledy, nie je potrebné čakať na preskočenie kurzoru na ďalšie miesto, kurzor prejde na ďalšie miesto automaticky. Medzi znakmi pod numerickou klávesou sa nachádzajú aj číslice. Ak potrebujete za sebou zadať väčší počet číslic, môžete využiť režim písania číslic. Pre lepšiu orientáciu sa v pravom hornom rohu displeja nachádza oznam o zvolenom spôsobe zadávania medzi znakovou a číslicovou sadou:

(ABC) - klávesami zadávate písmená, znaky a číslice

(123) - klávesami priamo zadávate číslice

Prepnutie medzi znakovou a číslicovou sadou vykonáte pomocou klávesy **PLU**.

Ak sa pri písaní pomýlite, klávesou **G2** sa môžete posunúť kurzorom o jedno

miesto späť, naopak klávesou **G1** sa môžete posunúť kurzorom dopredu.

Klávesou **C** je možné zmazať celý zadaný text.

Znak „@“ bude vytlačený iba ak ho zadáte **dvakrát za sebou**. Jedno zadanie znaku „@“ slúži na určenie **dvojnásobnej veľkosti** nasledujúceho znaku.

Znak „€“ zobrazuje na displeji ako znak „\$“

Popis znakov, ktoré sa nachádzajú pod numerickou klávesou:

7 ., - # ! " €7	8 ABC8ÁÄČ	9 DEF9ĎĚ
4 GHI4Í	5 JKL5ĹĽ	6 MNO6ŇÓÔ
1 PQRS1ŘŠ	2 TUV2ŤÚ	3 WXYZ3ÝŽ
0 * = : / ? 0 @	X	. medzera

Princíp programovania pokladnice

Princíp programovania Tabuľky č. 1 :

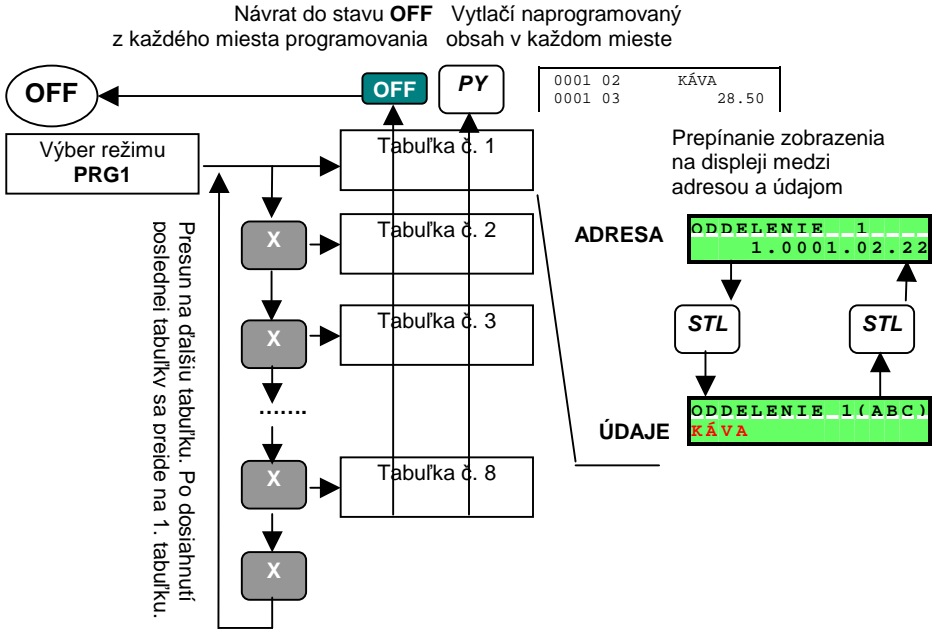

Príklad pohybu v Tabuľke č. 1:

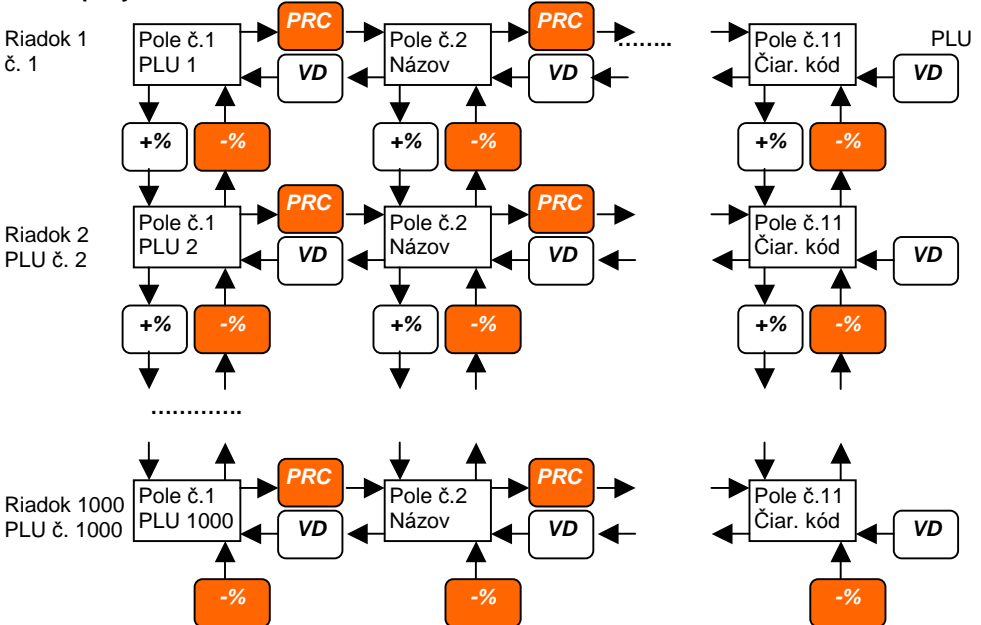

Režim programovania PGM(1) – základné parametre

Jedná sa o programovací režim, v ktorom je možné nastaviť základné parametre pokladnice a najmä tovarové položky PLU.

Programovateľné parametre sú v tomto režime rozdelené do ôsmich tabuliek

Zoznam tabuliek nastavení v úrovni **PGM(1)**:

Tabuľka	
1	Položky PLU
2	Organizácia predaja
3	Pokladníci – Operátori
4	Parametre kláves zľava -% a prirážka +%
5	Formát účtenky, Elektronický žurnál
6	Hlavička účtenky, názov cudzej meny
7	Dátum a čas
8	Mena SK / EUR

UPOZORNENIE: V tabuľkách sa uvádzajú všetky možnosti nastavenia. Pokladnica je po vymazaní nastavená v základnej konfigurácii. Pre lepší prehľad sú tieto základné nastavenia vyznačené **šedým odtieňom**.

Tabuľka č. 1 - PLU a PLU skupiny

Tabuľka obsahuje 1000 (3000) riadkov a každý riadok má 11 má 11 polí.

Č. poľa	Parameter	Rozsah	Poznámky (základné nastavenie)
1	PLU kód	1 až 1000 (3000)	Toto pole je iba informačné o čísle PLU pre riadok 1 až 3000 sú nastavené hodnoty od „1“ do „3000“.
2	Názov	do 22 znakov	Základné nastavenie 1 až 4: „ODDELENIE 1“ až „ODDELENIE 4“. Základné nastavenie 5 až 3000: „medzera“.
3	Cena	do 8 číslic	Základné nastavenie: „0.00“. Počas programovania nezadávať desatinnú bodku!
4	Predané množstvo		Toto pole je iba informačné – zobrazí počet doterajších predajov na samotné PLU Formát xxxxx.xxx
5	Tovarové skupiny	1 až 4	Základné nastavenie pre PLU 1 až 4: „1“ až „4“ Základné nastavenie pre PLU 5 až 3000: „4“ Ak je nastavené „0“ - PLU je neaktívne
6	Položkové skupiny	1 až 10	Základné nastavenie: „1“ Ak je nastavené „0“ - PLU je neaktívne
7	Daňové skupiny	1 až 8	Základné nastavenie pre PLU 1 až 4: „1“ Základné nastavenie pre PLU 5 až 3000: „0“ Ak je nastavené „0“ - PLU je neaktívne
8	Príznak: PLU alebo typ PLU	0,1,2,4,5	Základné nastavenie pre PLU 1 až 4: „1“ Základné nastavenie pre PLU 5 až 3000: „0“ 0 - pevné PLU - nutná naprogramovaná cena 1 - otvorené PLU – použiteľná naprogramovaná cena, alebo sa cena zadá pri predaji 2 - maximálna cena (HALO) – zadaná cena pri predaji nesmie prekročiť naprogramovanú cenu 4 - linkovanie PLU – okrem tohto parametru je potrebné v poli 10 zadať kód pripojeného PLU a v poli 11 počet kusov s tromi desatinnými miestami bez bodky (pri 3 ks sa nastaví 3000) 5 - posledná položka – ak je predaná táto položka, účet je automaticky uzatvorený.
9	Nepoužité		
10	Čiarový kód (5)	prvých 5 číslic	Základné nastavenie: „10000“ - prvých 5 cifier čiarového kódu EAN-13 0: znamená použitie kódu EAN-8, ktorý je nutné zadať v poli 11, inak bude PLU nepredajné!
11	Čiarový kód (8)	ďalších 8 číslic	Základné nastavenie: „0“ pravých 8 číslic čiarového kódu EAN-8, alebo EAN-13

Príklad pre programovanie Tabuľky č. 1 - PLU

Chceme naprogramovať tovar s názvom „KÁVA“ pod kódom PLU „1“ cenou „28.50“, zaradený do tovarovej skupiny „2“, položkovej skupiny „5“ a daňovej skupiny „2“ s pevnou cenou:

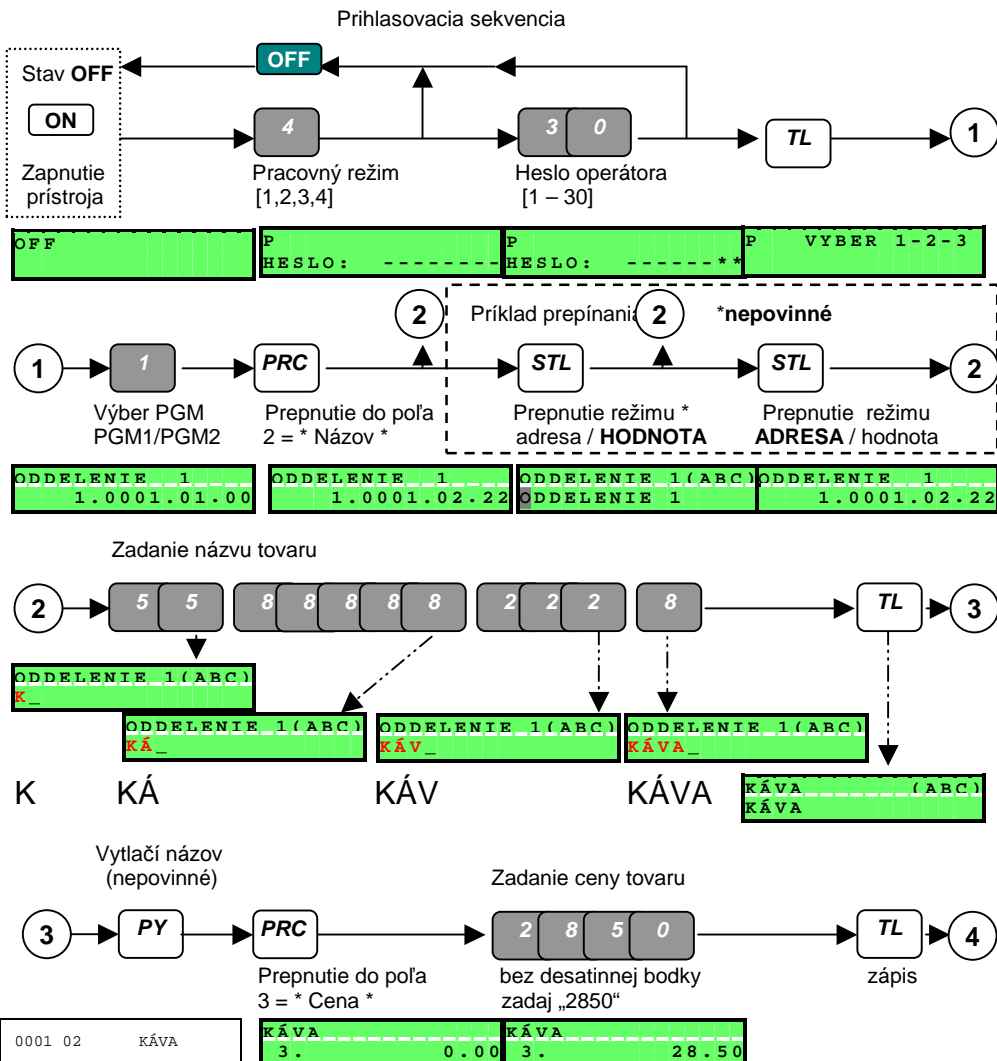

Rýchly výber PLU v režime PGM (1)

V režime programovania parametrov PLU možno priamo preskočiť do iného riadku PLU nasledovným postupom:

- vstúpte do režimu **PGM (1)** (str. 19)
- zatlačte klávesu **PLC**
- zadajte číslo položky PLU
- zatlačte klávesu **PLC**, nastavíte sa na programovanie vybraného PLU

Príklad pre výber PLU č.33:

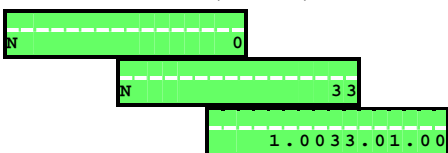
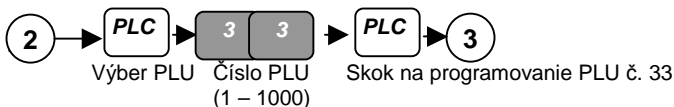

Práve ste naprogramovali všetky parametre popisovanej položky (PLU). Rovnakým spôsobom môžete naprogramovať všetky zostávajúce položky PLU. Pred programovaním položky je nutné poznať o každej položke: **Názov, Cenu, Tovarovú skupinu, Daňovú skupinu atď...**

Ak je pri programovaní PLU (Tabuľka 1) zobrazený v ľavom dolnom rohu symbol „=“, znamená to, že na tejto položke PLU už bol vykonaný predaj.

Tabuľka č. 2 – Organizácia predaja

Tabuľka obsahuje 1 riadok s 9 poliami

Číslo poľa	Parameter	Rozsah	Poznámky (základné nastavenie)
1	Číslo pokladnice	1 až 99	Základné nastavenie: 1
2	Typ predaja	0,3,4	0 – bez váhy 3 – predaj s váhou DATECS 4 – predaj s váhou ANGEL, DIBAL
3	Zaokrúhlenie sumy na minimálne platidlo	0,1	0 - vypnuté 1 - zapnuté
4	Nutnosť použitia hesla pokladníka	0,1	0 - heslo je povinné pri vstupe do REG, X, Z a PGM režimu 1 - heslo je povinné iba do PGM režimu
5	Tréningový režim	0,1	0 - vypnutý 1 - zapnutý
6	Automatické vypnutie ECR po 60 sekundách (v REG a OFF)	0,1	0 – vypnuté 1 – zapnuté
7	Nulovanie obratu PLU pri Z správe	0,1	0 - zapnuté 1 – vypnuté
8	Programovanie a predaj cez PC v režime REG	0 až 3	0 – zakázaný (povolený iba v režime 9) 1 – programovanie z PC v REG povolené 2 – predaj z PC povolený 3 – programovanie a predaj z PC povolený
9	Komunikačná rýchlosť	1 až 4	1 – 4800 Bd 2 – 9600 Bd 3 – 19200 Bd 4 – 38400 Bd

Poznámka: Ak je pole 6 (Automatické vypnutie ECR) nastavené na hodnotu „1“ (zapnuté), potom sa pokladnica v režime **REG** a **OFF** vypne automaticky, ak nie je vykonávaná aktivita viac ako 60 s. Aktivitou sa myslí stlačenie akejkoľvek klávesy alebo komunikácia s PC. Po stlačení klávesy **ON** sa pokladnica dostane do stavu pred vypnutím.

Pri tomto nastavení sa pokladnica automaticky vypína, aj keď je pripojený napájací adaptér!

Pole 1, ktorým sa nastavuje číslo pokladnice je možné meniť iba bezprostredne po inicializácii pokladnice!

Príklad pre programovanie Tabuľky č. 2

Chceme naprogramovať nové číslo pokladnice na hodnotu „10“. Jedná sa o logickú adresu pokladnice pri predaji a komunikácii s PC.

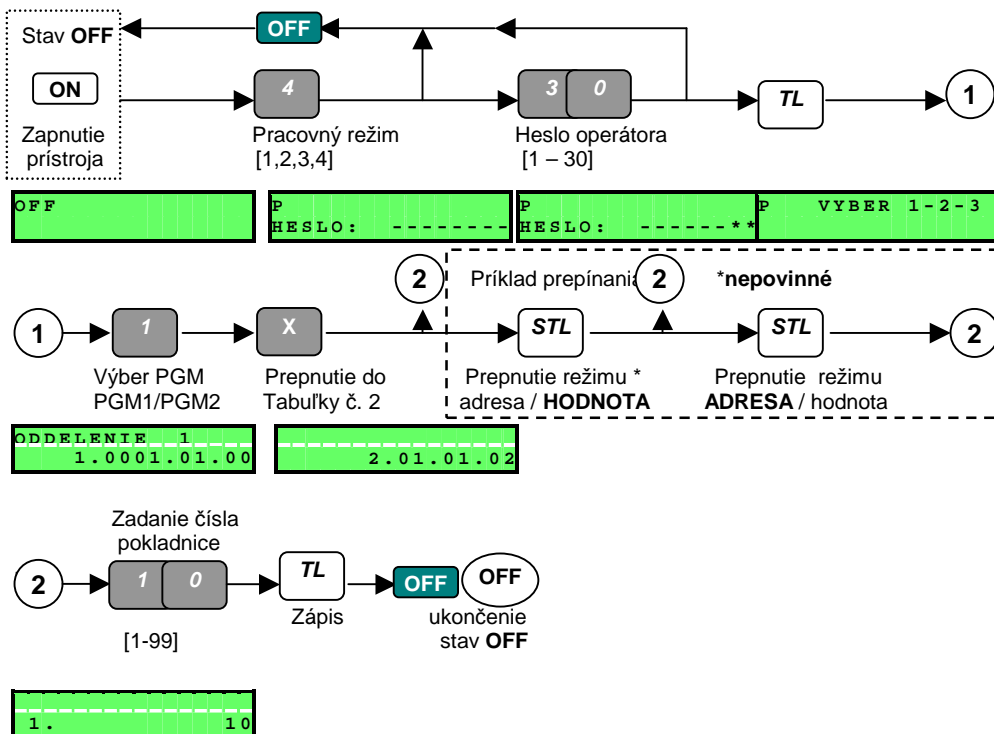

Tabuľka č. 3 – Pokladníci

Tabuľka obsahuje 30 riadkov (pokladníkov) a každý riadok má 2 polia

Číslo poľa	Parameter	Rozsah	Poznámky (základné nastavenie)
1	Meno pokladníka	max. 10 znakov	Zákl.nastavenie „POKLADN.XX“ XX - číslo pokladníka
2	Heslo pokladníka	max. 8 číslic	Základné nastavenie: „1-30“ pre riadok 1 až 30 je heslo rovnaké ako číslo riadku

V tabuľke č. 3 sú naprogramované nastavenia pokladníkov. Tabuľka má 30 riadkov, takže je možné zadať až 30 rôznych pokladníkov. Každý riadok má dve polia – jedno pre názov pokladníka (10 znakov) a druhé pre jeho prístupové heslo. Pomocou alfanumerických znakov zadajte meno pokladníka (str.17).

Príklad pre programovanie Tabuľky č. 3

Chceme naprogramovať pokladníka s menom VESELÝ a heslom „987“.
Zatlačte nasledovnú postupnosť kláves:

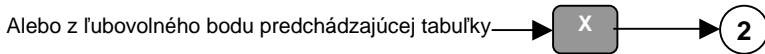
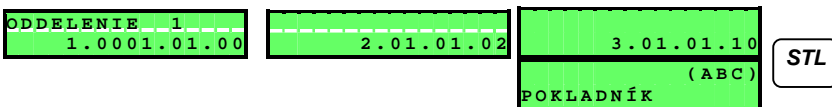
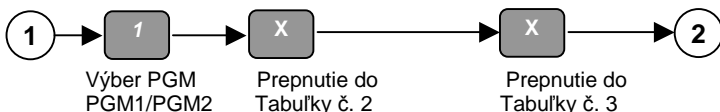
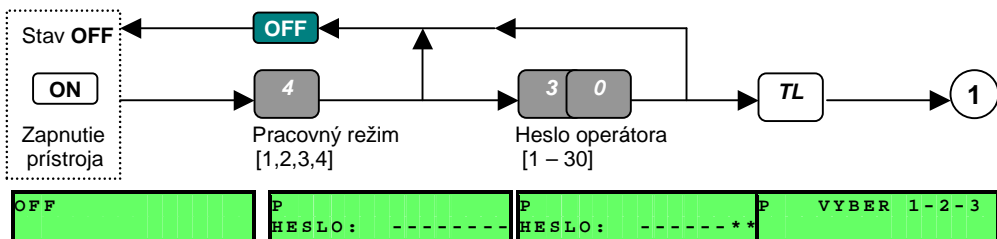

Zadanie mena pokladníka
max. 10 znakov

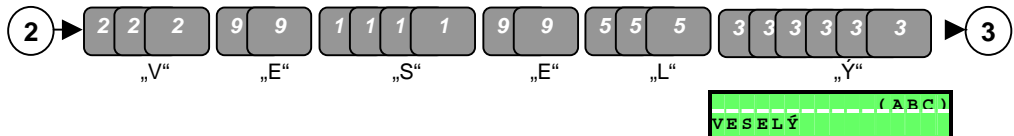

Zadanie Hesla pokladníka
max. 6 číslic

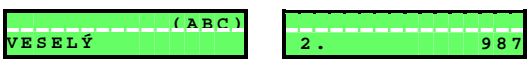
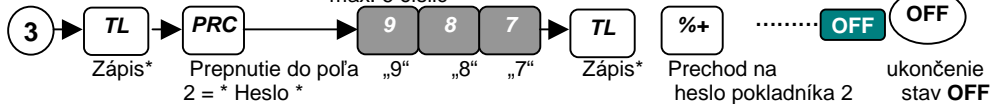

* ak pokladnica "pípne a na displeji sa zobrazí nezmenený text alebo heslo, je nutné vytlačiť Elektronický žurnál, pretože na konkrétneho pokladníka už bol realizovaný predaj (str.66).

Tabuľka č. 4 – Klávesy zľava (-%) a prirážka (+%)

Tabuľka obsahuje 2 riadky, každý má 2 polia. Riadok 1 = +%, riadok 2 = -%

Číslo poľa	Parameter	Rozsah	Poznámky (zákl. nastavenie)
1	Povolenie, alebo zakázanie funkcie klávesy	0,1	0 – zakázané použitie klávesy 1 – povolené použitie klávesy
2	Nastavenie percent	0.00% až 99.99%	Základné nastavenie: „0.00“ Pri nastavení zadajte 4 číslice bez desatinnej bodky

Príklad pre programovanie Tabuľky č. 4

Chceme nastaviť zľavu 10 percent:

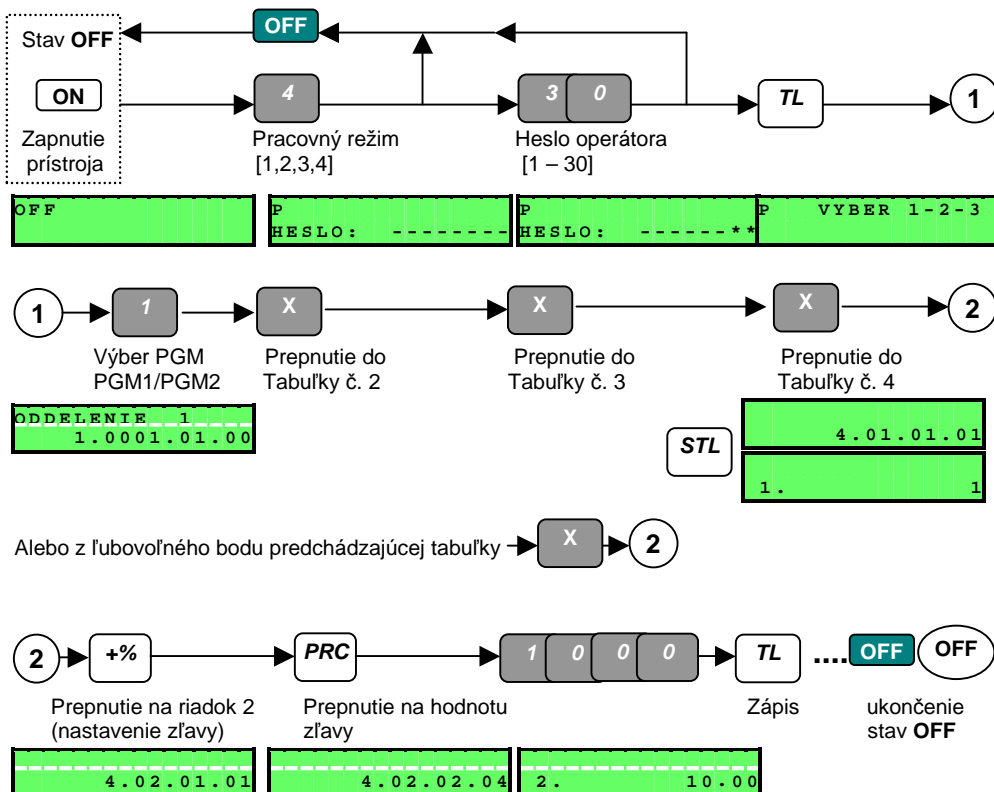

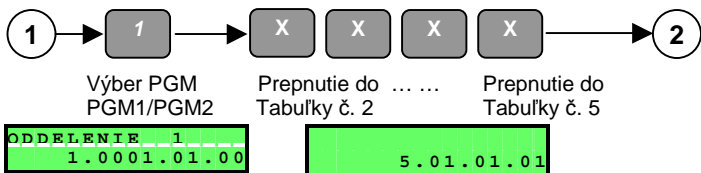

Alebo z ľubovoľného miesta predchádzajúcej tabuľky → X → 2

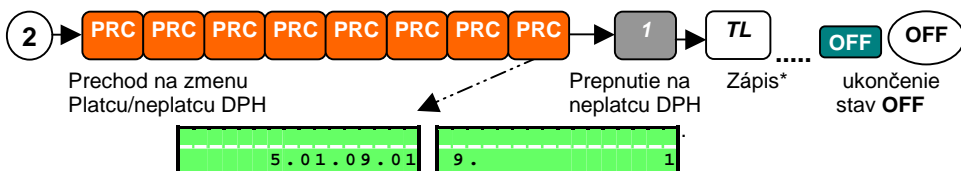

* pokiaľ nedôjde k zmene v nastavení na platcu, alebo neplatcu DPH, je nutné vykonať dennú a mesačnú uzávierku s vytlačeníím elektronického žurnálu.

Tabuľka č. 6 – Hlavička účtenky, názov cudzej meny

Tabuľka obsahuje 11 riadkov s jedným poľom.

10 riadkov nastavuje hlavičku účtenky, 11.riadok názvy domácej a cudzej meny.

Riadok, ktorý je naprogramovaný, ako prázdny, nebude na účtenke tlačený!

Číslo poľa	Parameter	Rozsah	Poznámky (základné nastavenie od výroby)
1	1. riadok hlavičky	MP-55L: do 42 znakov	BOWA S.R.O.
2	2. riadok hlavičky		GERCENOVA 6/A, BA
3	3. riadok hlavičky		SLOVAK REPUBLIC
4	4. riadok hlavičky		+421 2 68202040-42
5	5. riadok hlavičky		DOBRY DEN!
6	6. riadok hlavičky	MP-55LD do 18 znakov	
7	7. riadok hlavičky		
8	8. riadok hlavičky		
9	9. riadok hlavičky		
10	10. riadok hlavičky		
11	Názov domácej a zahraničnej meny (3+3 znaky)		do 6 znakov

Príklad pre programovanie tabuľky č. 6:

Chceme zmeniť text v prvom riadku účtenky:

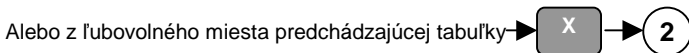
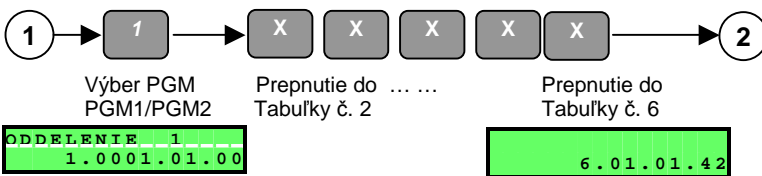
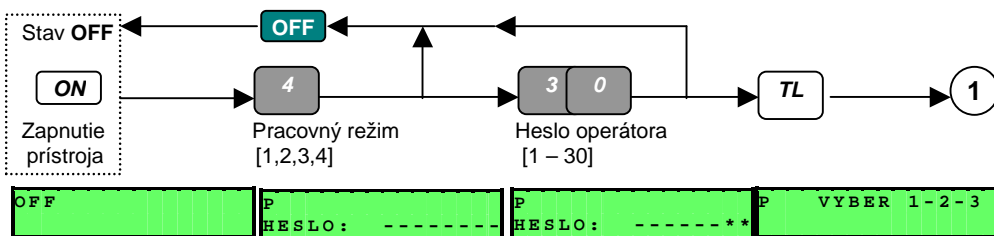

Zadanie textu hlavičky – max.42 znakov (okrem 11.riadku)

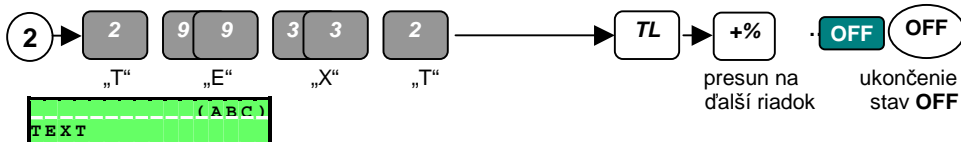

Spôsob zadávania textu nájdete na strane 17. Pre posun na ďalší riadok pri programovaní použite klávesu [+%], na predchádzajúci riadok [-%]. Pre posuv kurzoru v texte použite klávesy [G1] a [G2]. Udaje v hlavičke je možné meniť iba po vytlačení žurnálu. Postup pre tlač žurnálu nájdete na strane 66.

UPOZORNENIE! 11.riadok sa nezobrazuje na účtenke, ale slúži iba na nastavenie textu domácej a zahraničnej meny – prvé tri pozície pre domácu menu a ďalšie tri pozície pre zahraničnú menu. Text na konci účtenky obsahujúci najmä číselné údaje firmy sa programuje v režime PGM(2) (str.37).

Tabuľka č. 7 – Dátum a čas

Tabuľka obsahuje jeden riadok s 5 poliami.

Číslo poľa	Parameter	Rozsah	Poznámky
1	deň	1-31	
2	mesiac	1-12	
3	rok	0-99	
4	hodiny	0-24	
5	minúty	0-59	

Príklad pre programovanie Tabuľky č. 7 - nastavenie dátumu a času

Chceme naprogramovať dátum a čas: 18.12.2007 9:52:

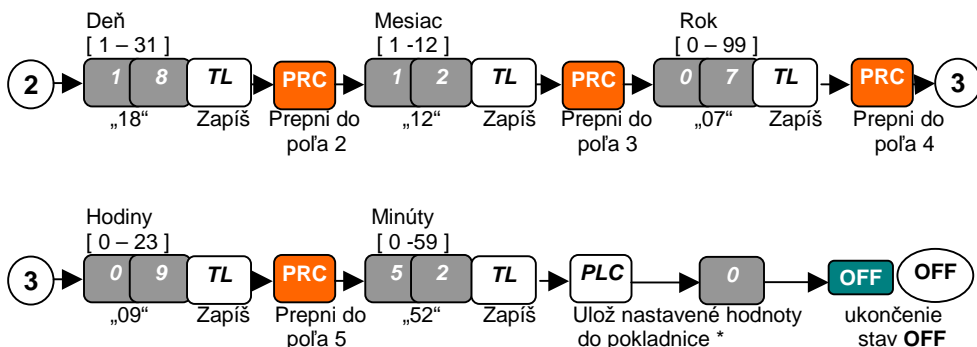
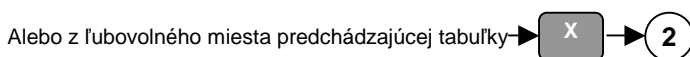
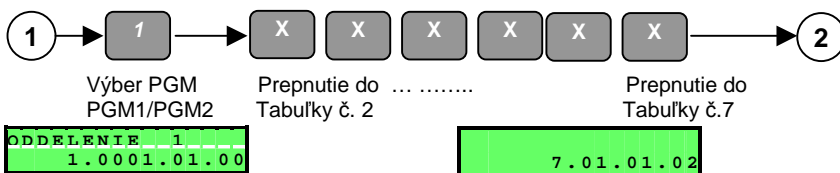
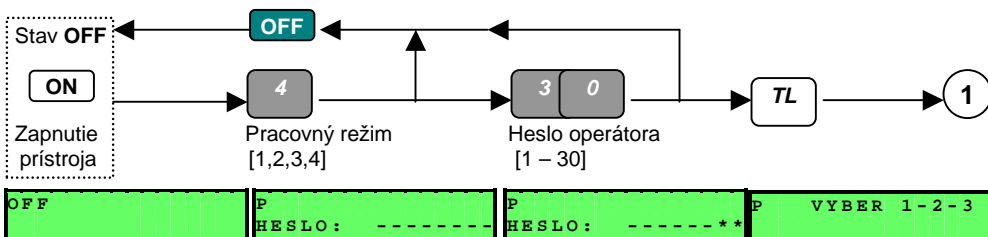

***UPOZORNENIE:** Až po stlačení klávesy [PLC] a [0] sa vykoná zápis do pokladnice. Ak je akýkoľvek z údajov nesprávny, nedôjde k zápisu a pokladnica „pípne“. Vždy sa nastavuje naraz dátum aj čas. Čas je možné zadať ľubovoľný, ale dátum nie je možné nastaviť starší, než aktuálny! Ak sa vám omylom podarí nastaviť vyšší dátum, je nutný zásah servisného technika!

Tabuľka č. 8 – Mena SK / EUR

Tabuľka obsahuje jeden riadok so 4 poliami.

Číslo poľa	Parameter	Rozsah	Poznámky(zákl.nastavenie)
1	Tlač CELKOM (obrat) na účtenke v sekundárnej mene	0,1	0 – nie 1 – áno
2	Hlavná a vedľajšia mena	0,1	0 – hlavná mena je SK, vedľajšia je EUR 1 – hlavná mena je EUR, vedľajšia je SK
3	Počet celých číslic pre kurz	0 až 5	Základné nastavenie: „2“
4	Výmenný kurz	musí byť 6 číslic	Základné nastavenie: „334610“

Poznámka: názvy zahraničnej a domácej meny sú programované v Tabuľke 6, riadok 11. (str.29)

Príklad pre programovanie Tabuľky č. 8:

Chceme nastaviť výmenný kurz na hodnotu 33,5238:

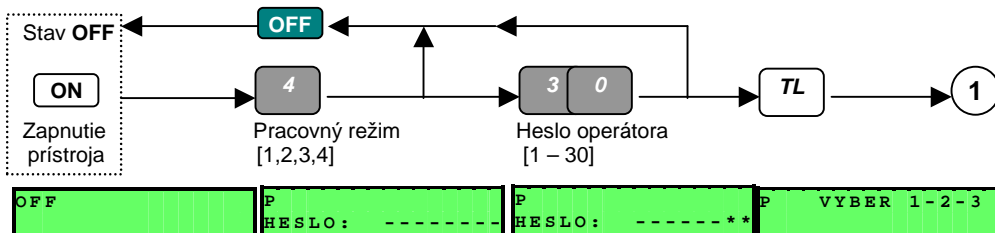

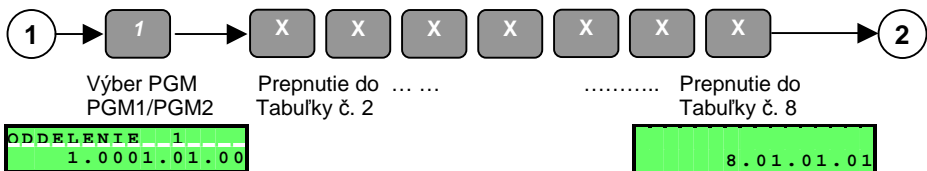

Alebo z ľubovoľného miesta predchádzajúcej tabuľky → X → 2

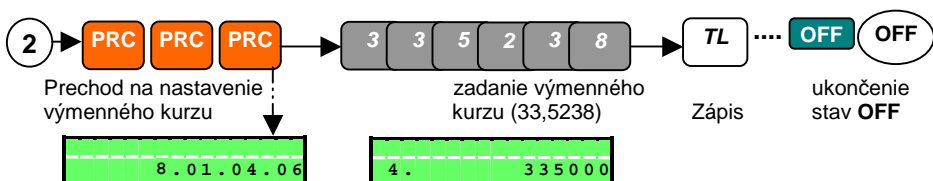

Priebeh prechodu z meny SK na €

Pokladnica počas prechodného obdobia, kedy sa mení mena SK na € prechádza viacerými fázami (obdobiami), ktoré sa líšia aj iným nastavením pokladnice. **Nie všetky prechody medzi obdobiami vyžadujú pomoc servisného technika, avšak aby ste sa vyhli prípadným problémom pre nevhodné nastavenie, doporučuje sa pri každom prechode obdobím obrátiť na servisné stredisko! Treba mať na pamäti, že za správne nastavenie pokladnice berie zodpovednosť majiteľ registračnej pokladnice!**

Popis jednotlivých období prechodu na menu €:

0. OBDOBIE - hlavnou menou je SK (do 31.6.2008*)- (základné nastavenie) pokladnica **nerozpisuje** cenu aj v mene €, avšak umožňuje jej prijatie od zákazníka pri operácii inej platby klávesou **PY**. (str.55) V takom prípade dôjde u pokladnici k evidencii prijatej platby v €, ktorá sa zobrazí ako informatívny údaj pri finančnej správe. Do obrátov sa však zapíše hodnota v SK podľa nastaveného výmenného kurzu (PRG(1), Tab. 8, pole 4). Hodnota výmenného kurzu nie je v tomto období zákonom prikázaná. Ak vykonáte takúto platbu, na účtenke bude zobrazená hodnota aj v € a aj v SK spolu s výmenným kurzom. Príklad zobrazenia platby € na účtenke pri 0. období:

...		
CELKOM SK		203.00
1 € = 33.4610	€	6.07
HOTOVOSŤ €		6.07
...		

1. obdobie - hlavnou menou je SK, vedľajšou € (od 1.7.2008*)- jedná sa o obdobie, kedy musí pokladnica povinne zobrazíť hodnotu nákupu aj v mene € bez ohľadu na uskutočnenú platbu vrátane SK. Zároveň bude na účtenke zobrazená hodnota výmenného kurzu, ktorá **je zákonom pevne stanovená** s presnosťou na štyri desatinné miesta! Obsluha pokladnice však nie je v tomto období povinná prijať sumu v €. Rovnako, ako pri 0. období je však možné za pomoci klávesy **PY** evidovať prijatú platbu v €.

Postup pre nastavenie 1. obdobia:

- zapnúť **tlač v sekundárnej mene** - PGM(1), Tabuľka č. 8 , pole 1 na „1“
- nastaviť **výmenný kurz** - PGM(1), Tabuľka č.8, pole 4 (str.32) - určený zákonom!

Ostatné nastavenia, ktoré sa týkajú platby Eurom a Korunami musia byť v základnom prevedení! (parametre PGM(1), Tabuľka 8, pole 2 a 3, názov hlavnej a vedľajšej meny (PGM(1), Tab.6, pole 11) a parameter PGM(1), Tab. 2, pole 3).

Príklad zobrazenia platby v SK na účtenke v 1. období:

...		
CELKOM SK		203.00
1 € = 33.4610	€	6.07
HOTOVOSŤ		6.07
...		

Poznámka: Zobrazenie platby v € je totožné s platbou v € pri 0. období.

2. OBDOBIE - hlavnou menou je €, vedľajšou SK (od 1.1.2009*)- **toto nastavenie smie vykonať iba servisný technik!** - jedná sa o obdobie, kedy pokladnica vedie obraty v mene €, ale povinne musí zobrazíť hodnotu nákupu aj v mene SK bez ohľadu na uskutočnenú platbu. Zároveň bude na účtenke zobrazená hodnota výmenného kurzu, ktorá **je zákonom pevne stanovená** s presnosťou na štyri desatinné miesta! Vykonané platby **Kartou** a **Kupónom** sú takisto vedené v € Rovnako, ako pri predchádzajúcich obdobiach je možné za pomoci klávesy **PY** evidovať prijatú platbu v SK, kedy sa v ponuke „3“ namiesto nápisu „EU“ zobrazuje nápis „SK“. Pokladnica eviduje obrat v €, ale finančné správy uvádzajú informáciu o prijatej sume Hotovosti v SK.

Poznámka: Obsluha pokladnice je v období od 1.1.2009* do 16.1.2009* povinná prijať sumu v oboch menách € aj v SK. Po tomto období už nie je povinnosťou obsluhy prijať platbu v SK, avšak minimálne do 31.12.2009* je povinnosťou zobrazovať sumu v oboch menách. Po tomto období je potrebné sa riadiť ustanoveniami zákona, kedy sa predpokladá zrušenie povinnosti zobrazovania sumy v oboch menách.

Postup pre nastavenie 2. obdobia:

- vytlačiť dennú finančnú správu bez vymazania žurnálu
- vytlačiť mesačnú finančnú správu
- vytlačiť správu PLU v „Z“ režime
- vytlačiť žurnál, alebo vymazať pamäť žurnálu cez PC
- vymazať stav Grand Totálov (GT), napr. v režime PGM(3)
- zapnúť **tlač v sekundárnej mene** - PGM(1), Tabuľka č. 8 , pole 1 na „1“
- nastaviť **hlavnú menu €** - PGM(1), Tabuľka č. 8, pole 2 na „1“
- nastaviť **výmenný kurz** - PGM(1), Tabuľka č.8, pole 4 (str.32) - určený zákonom!
- vypnúť **zaokrúhlenie na minimálne platidlo** - PGM(1), Tab.2, pole 3 na „0“
- zmeniť ceny položiek PLU na €

Príklad zobrazenia platby v € na účtenke v 2. období:

...			
CELKOM €			20.30
1 € = 33.4610	SK		679.26
HOTOVOŠŤ			20.30
...			

Poznámka: Zobrazenie platby v € je totožné s platbou v € pri 0. období.

3. OBDOBIE - hlavnou menou je € (od 1.1.2010*) - jedná sa o obdobie, kedy už nie je povinnosťou prijímania a ani stáleho zobrazovania meny € a SK. Pokladnica pracuje iba s menou €. Ak je však potrebné, pokladnica dokáže naďalej prijímať platbu v inej existujúcej mene (napr.\$). V tomto prípade sa takisto na prijatie inej platby používa klávesa **PY**.

Postup pre nastavenie 3. obdobia:

- vypnúť **tlač v sekundárnej mene** - PGM(1), Tabuľka č. 8 , pole 1 na „0“
- nastaviť **hlavnú menu €** - PGM(1), Tabuľka č. 8, pole 2 na „1“
- vypnúť **zaokrúhlenie na minimálne platidlo** - PGM(1), Tab.2, pole 3 na „0“

Ak chcete prijímať platbu aj v inej mene, je potrebné nastaviť ešte tieto parametre:

- nastaviť **celé čísla pre kurz** (podľa potreby)- PGM(1), Tabuľka č.8, pole 3
- nastaviť **výmenný kurz** - PGM(1), Tabuľka č.8, pole 4 (str.32)
- nastaviť **text pre inú menu** - PGM(1), Tab. č.6, pole 11 na „XXX€“, kde XXX je text pre cudziu menu. Pri písaní textu sa na mieste € na displeji zobrazuje „\$“. Text cudzej meny sa zároveň zobrazí pri voľbe inej platby po stlačení klávesy **PY** v ponuke „3“ (napr. 3=US)

***UPOZORNENIE:** Uvedené dátumy boli známe v čase tvorenia tohto návodu. Prípadná zmena určujúcich termínov pre jednotlivé obdobia je vyhradená!

Veľkoobchodný režim

Pokladnice DATECS umožňujú po vhodnom nastavení pracovať v režime, kedy sú naprogramované ceny na položkách PLU uvedené bez DPH (iba základ dane). V takomto prípade pokladnica uvádza na účtenke pri jednotlivých položkách iba cenu bez DPH. Samotná DPH je podľa priradenia položiek do daňových skupín vypočítaná až na konci účtenky. Aby bolo možné odlíšiť, že jednotlivé položky na účtenke ešte neobsahujú DPH, sú medzi cenou a pridelením do daňovej skupiny označené symbolom „@“.

Uplatnenie tohto nastavenia je najmä u veľkoobchodných predajcov, ktorí väčšinou uvádzajú ceny výrobkov a služieb bez DPH z dôvodu, že pre ich zákazníkov je cena bez DPH viac smerodatná o cene výrobku a samotnú DPH majú možnosť si účtovne odpočítať.

Pre správnu funkčnosť veľkoobchodného režimu je potrebné oproti bežnému spôsobu nastavenia zmeniť tieto parametre:

- nastaviť **veľkoobchodný režim** - PGM(1), Tabuľka 5, pole 8 na „1“
- zmeniť **ceny na položkách PLU** - musia byť naprogramované bez DPH

Spôsob predaja sa od bežného režimu nijak neodlišuje, akurát pri ručne zadanej cene pri predaji položky treba takisto zadať cenu bez DPH!

Vzor účtenky pri veľkoobchodnom režime:

...			
ŠAMPANSKÉ	1x100.00		100.00@A
ZDAŇ 19%	100.00	DPH 19%	19.00
DPH CELKOM			19.00
CELKOM			119.00
HOTOVOSŤ			119.00
...			

UPOZORNENIE: Veľkoobchodný režim je určený iba pre Plátcu DPH!

Režim programovania PGM(2) – fiškálne údaje

Servisný režim!! Pre naprogramovanie týchto parametrov prosím kontaktujte servisné stredisko.

UPOZORNENIE“ Všetky nastavenia v režime PGM(2) nie je možné meniť, pokiaľ už bol vykonaný predaj. Na povolenie zmeny nastavenia je potrebné vykonať dennú a mesačnú finančnú správu a vytlačiť žurnál.

Všetky polia, kde je potrebné zadať text sú v režime **PGM(2)** prednastavené na priame zadanie čísla z dôvodu prednastavených textov „IČO#“ a „DIČ#“, ktoré už nie je potrebné zadať.

V takom prípade použite klávesu

G1

potrebujete zadať konkrétnu číselnú hodnotu.

Pokiaľ potrebujete zadať namiesto číslic písmena, alebo špeciálne znaky, musíte si na pokladnici zapnúť režim zadávania znakov pomocou klávesy **PLU**. (str.17)

Zoznam tabuliek nastavení v úrovni **PGM(2)**:

Tabuľka	Význam
1	IČO / DIČ – identifikačné číslo organizácie/ daňové ident.č.
2	DIČ / IČ DPH – daňové identifikačné číslo / pre platcu DPH
3	DKP - daňový kód pokladnice (pridelený daňovým úradom)
4	Daňové skupiny

Postup pre vstup do režimu PGM(2) – spoločný pre všetky tabuľky

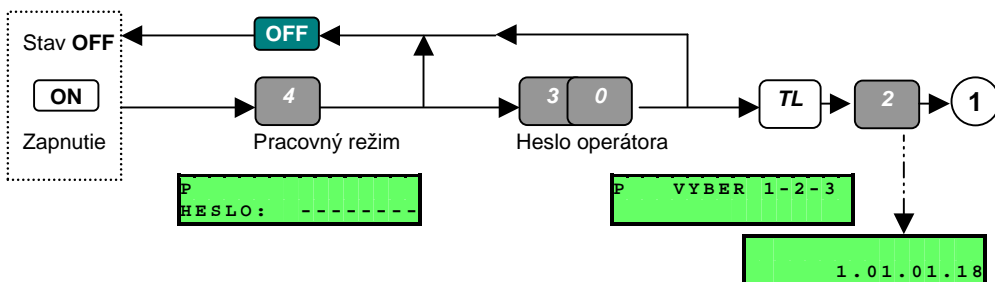

Tabuľka číslo 1 – IČO, alebo DIČ - (1. riadok na konci účtenky)

Tabuľka obsahuje jeden riadok s jedným poľom.

Číslo poľa	Parameter	Rozsah	Poznámky
1	IČO alebo DIČ daňovníka	do 18 znakov	zvykne sa na toto miesto naprogramovať IČO, alebo DIČ (programuje sa kompletný text)

Príklad programovania Tabuľky č.1 (IČO):

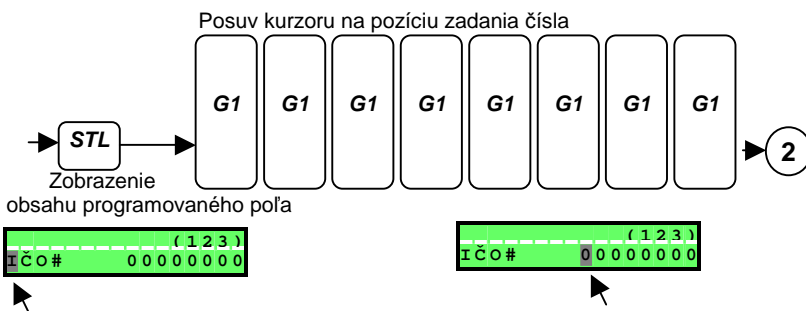

Pokračovanie v zadávaní IČO

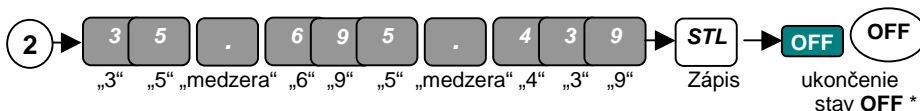

```

( 1 2 3 )
IČO#      3 5 6 9 5 4
    
```

Na účtenke bude zobrazovať:

...				
IČO#	35 695 439	DIČ#	000000000	
	DK	55BSK08000000		

***Poznámka 1:** Ak namiesto klávesy **OFF** stlačíte klávesu **X**, prejdete plynule na programovanie nasledujúcej tabuľky (DIČ / IČ DPH)

Poznámka 2: Tabuľka č. 1 a 2 musia byť nastavené kompletne aj s textom „IČO“, „DIČ“, alebo „IČDPH“. Využitie týchto tabuliek je však ľubovoľné a môžu byť využité aj na iný doplnkový údaj, ako telefónny, alebo internetový kontakt a pod.

Tabuľka číslo 2 – DIČ, alebo IČ DPH - (2. riadok na konci účtenky)

Tabuľka obsahuje jeden riadok s jedným poľom.

Číslo poľa	Parameter	Rozsah	Poznámky
1	DIČ (IČ DPH) daňovníka	do 18 znakov	zvykne sa na toto miesto naprogramovať DIČ, alebo IČ DPH (programuje sa kompletný text)

Príklad programovania Tabuľky č.2 (DIČ/IČ DPH):

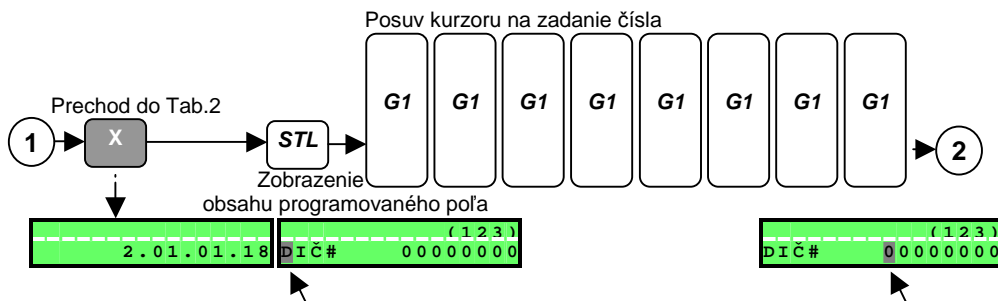

Pokračovanie v zadávaní DIČ

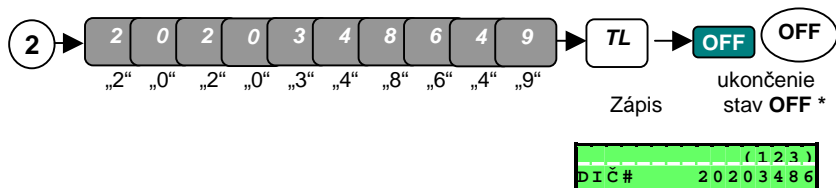

Na účtenke bude zobrazovať:

...			
IČO#	35 695 439	DIČ#	2020348649
DK	55BSK08000000		

***Poznámka 1:** Ak namiesto klávesy **OFF** stlačíte klávesu **X**, prejdete plynule na programovanie nasledujúcej tabuľky (DKP)

Poznámka 2: Tabuľka č. 1 a 2 musia byť nastavené kompletne aj s textom „IČO“, „DIČ“, alebo „IČDPH“. Využitie týchto tabuliek je však ľubovoľné a môžu byť využité aj na iný doplnkový údaj, ako telefónny, alebo internetový kontakt a pod.

Tabuľka č. 3 – Číslo DKP - (3. riadok na konci účtenky)

Tabuľka obsahuje jeden riadok s jedným poľom.

Číslo poľa	Parameter	Rozsah	Poznámky
1	Daňový kód pokladnice	16 číslic	pridelený daňovým úradom, zapísaný v knihe pokladnice

Príklad programovania Tabuľky č.3 (DKP):

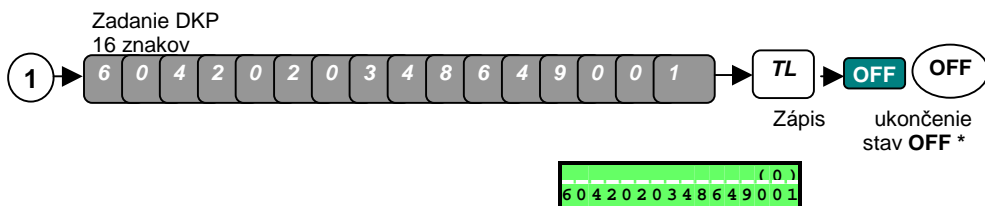
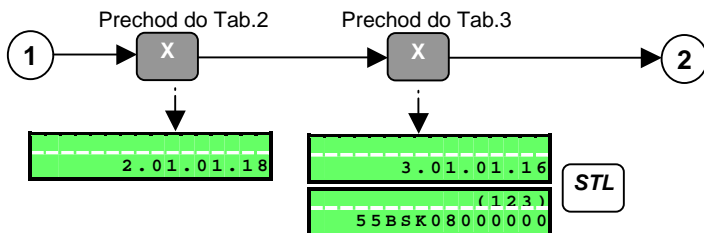

Na účtenke bude zobrazovať:

...			
IČO#	35 695 439	DIČ#	2020348649
	DK6042020348649001		

***Poznámka 1:** Ak namiesto klávesy **OFF** stlačíte klávesu **X**, prejdete plynule na programovanie nasledujúcej tabuľky (Daňové skupiny)

Poznámka2 : text „DK“ pred číslom je na účtenke tlačený automaticky. Po vymazaní pokladnice je namiesto čísla DKP zobrazený údaj o type pokladnice.

Tabuľka č. 4 – Daňové skupiny

Tabuľka obsahuje jeden riadok s 18 poliami.

Číslo poľa	Parameter	Rozsah	Poznámky (základné nastavenie)
1	DAŇ A - používanie	0,1	0 – nepoužíva sa 1 – používa sa
2	DAŇ B - používanie	0,1	0 – nepoužíva sa 1 – používa sa
3	DAŇ C - používanie	0,1	0 – nepoužíva sa 1 – používa sa
4	DAŇ D - používanie	0,1	0 – nepoužíva sa 1 – používa sa
5	DAŇ E - používanie	0,1	0 – nepoužíva sa 1 – používa sa
6	DAŇ F - používanie	0,1	0 – nepoužíva sa 1 – používa sa
7	OSL. - používanie (oslobodené od dane)	0,1	0 – nepoužíva sa 1 – používa sa
8	BEZD - používanie (nezdaňované)	0,1	0 – nepoužíva sa 1 – používa sa
9	DAŇ A - hodnota v %	0.00 – 99.99	Základné nastavenie: „19.00“
10	DAŇ B - hodnota v %	0.00 – 99.99	Základné nastavenie: „0.00“
11	DAŇ C - hodnota v %	0.00 – 99.99	Základné nastavenie: „0.00“
12	DAŇ D - hodnota v %	0.00 – 99.99	Základné nastavenie: „0.00“
13	DAŇ E - hodnota v %	0.00 – 99.99	Základné nastavenie: „0.00“
14	DAŇ F - hodnota v %	0.00 – 99.99	Základné nastavenie: „0.00“

UPOZORNENIE: Daňové skupiny označené, ako **oslobodené od dane (OSL.)** a **nezdaňované (BEZD)** sú napevno nastavené na **0% DPH**. Nastavenie tejto skupiny sa nijak neodlišuje od nastavenia inej daňovej skupiny s 0% DPH. Rozdiel je iba v použítom texte.

Pokiaľ potrebujete uplatniť takéto nastavenie, musíte v poli 7, alebo 8 povoliť používanie tohto nastavenia (podľa použitého textu) a pri programovaní položiek PLU zaradiť takéto položky do daňovej skupiny 7, alebo 8.

Príklad programovania Tabuľky č.4 (Daňové skupiny):
 Chceme zmeniť 2. daňovú skupinu na hodnotu 10%:

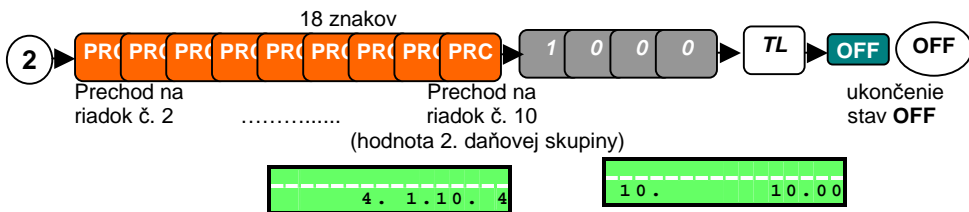
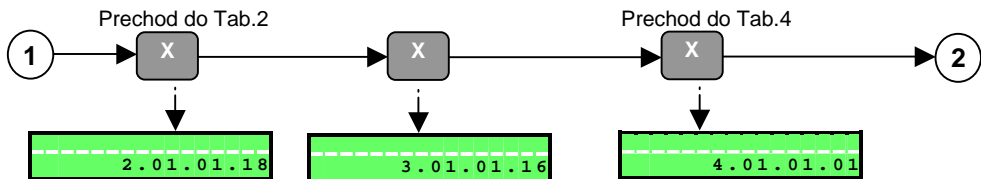

Režim vymazania GRAND TOTÁLOV (GT) PGM(3)

Servisný režim!! Pre vykonanie tejto operácie prosím kontaktujte servisné stredisko.

Podľa Vyhlášky č. 55 z roku 1994 §3 odsek 4 je možné k 31.12. roka previesť vynulovanie kumulatívnych obrátov (GT). Táto operácia je umožnená v režime PGM(3). Operácia umožní vymazanie iba kumulatívnych počíadiel GT1 až GT3. Pri operácii nedôjde k vymazaniu naprogramovaných parametrov a ani počítadiel denných a mesačných správ. Na úplné vymazanie pokladnice je nutný servisný zásah do zariadenia, ktorý smie vykonať iba servisný technik.

Vymazanie stavu GT môže vykonať iba autorizovaný servisný technik a je povinný tento úkon zaznamenať do knihy pokladnice!

TRÉNINGOVÝ REŽIM

Dôležité!: Počas tréningového režimu nedochádza k zápisu do obratových registrov a nemení sa ani poradové číslo účtenky (po skončení tréningového režimu sa vráti pokladňa na pôvodné číslovanie). Okrem toho, účtenka vytvorená v tomto režime zobrazuje pod hlavičkou účtenky nápis „**TRÉNING**“.

Ak je na pokladnici nastavený tréning, nie je možné vykonať operácie v režime X, Z, PGM1, PGM2 (okrem nastavenia Tabuľky č. 2, pole 5) a PGM3.

Zapnutie a vypnutie tréningového režimu:

Informácia pre servisných technikov: Tréning pozostáva z nastavenia v režime PRG1 Tabuľku č.2, pole 5 na hodnotu 1. Samotný tréning sa vykonáva v predajnom režime, kedy je v ľavom dolnom rohu zobrazený symbol „T“

B O W A S.R.O			
GERCENOV 6/A, BA			
SLOVAK REPUBLIC			
+421 2 68202040-42			
DOBRY DEN			
* * * * TRÉNING * * * *			
KAVIÁR	1x20.30=	20.30	A
.....			
IČO#	35 695 439	DIČ#	2020348649
	DK6042020348649001		

ZAPNUTIE tréningového režimu:

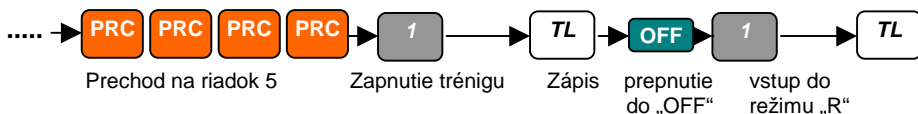
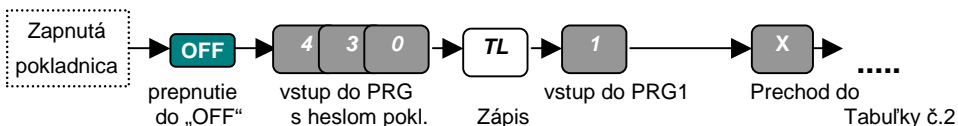

2 . 0 1 . 0 5 . 0 1

T 0 . 0 0

VYPNUTIE tréningového režimu:

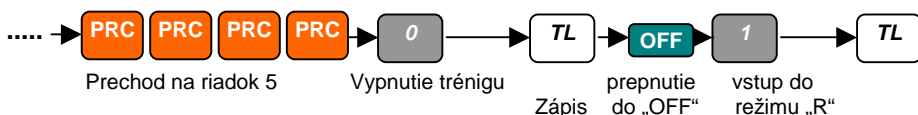
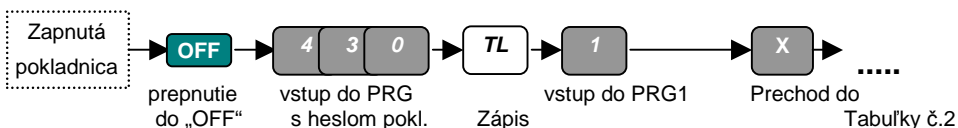

2 . 0 1 . 0 5 . 0 1

. 0 . 0 0

Predajný režim REG (Predaj tovaru)

Výber pracovného režimu REG (ak nie je povinnosť prihlásenia pokladníka):

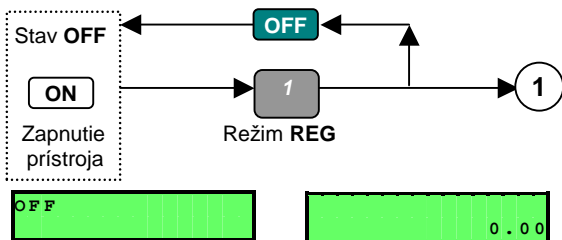

UPOZORNENIE: Ak je nastavené povinné zadanie hesla pokladníka, po voľbe režimu je potrebné zadať heslo pokladníka a následne stlačiť klávesu **TL**. Heslo je v základnom nastavení rovnaké, ako číslo pokladníka a podľa potreby je možné ho zmeniť v režime PRG(1) (str.25)

Funkcie kláves v režime PREDAJ

G1 až **G4** Klávesa vykoná priamy predaj jednej z položiek PLU 1 až 4, pokiaľ majú tieto položky naprogramovanú cenu. Ak je povolené na konkrétnom PLU zadávanie ceny pri predaji (Tabuľka 1, pole 8 musí byť „1“), tak číselná hodnota pred stlačením tejto klávesy sa bude brať ako cena, ktorá bude uprednostnená. **Predaj položky s nulovou cenou nie je povolený**, takže ak nemá PLU naprogramovanú cenu, stlačenie klávesy vyvolá chybové hlásenie „C“.

PLU Pred klávesu je potrebné zadať „kód“ PLU v rozsahu 1 až 1000. Následne po stlačení klávesy dôjde k naúčtovaniu položky na účtenke. Ak táto položka nemá naprogramovanú cenu, pokladnica vyhlási chybové hlásenie „C“. Desatinná bodka na displeji je pri zadávaní čísla ignorovaná!

PRC 1. Klávesa sa používa pre ručné zadanie ceny. Pred klávesu je potrebné zadať číselnú hodnotu, ktorá predstavuje pre následne naúčtovanú položku cenu. Pri zadávaní ceny sa berie do úvahy aj desatinná bodka!

2. Klávesa spustí ručné zadanie čiarového kódu (pokladnica snímač čiarového kódu nepodporuje, ale je možné naprogramovaný čiarový kód využiť v takomto prípade pre ručné zadanie čísla tovaru)

X

1. Klávesa množstva (Quantity). Pred touto klávesou je potrebné zadať číselnú hodnotu, ktorá určuje počet z následne naučtovanej položky PLU. Pri zadaní množstva je možné použiť desatinnú bodku. Ak desatinnú bodku nepoužijete, zadaná hodnota bude braná, ako celé množstvo bez ohľadu na zobrazenú desatinnú bodku na displeji!

2. Ak je pripojená k pokladnici váha, stlačením klávesy sa načíta hodnota množstva z váhy. Pre správnu funkčnosť musí byť pripojená váha, ktorá podporuje komunikáciu s touto pokladnicou a naprogramovaný režim komunikácie s váhou. (str.24)

PLC

Ľubovolné číslo, ktoré zadáte s maximálnou dĺžkou 9 znakov sa po stlačení tejto klávesy vytlačí na účtenke. Funkcia otvorí účtenku, ale je možné ju použiť v účtenke kdekoľvek. Na konci riadku, kde sa číselná hodnota vytlačí bude zobrazený znak „#“ , ktorý zároveň upozorňuje, že sa nejedná o finančnú operáciu. Funkcia sa zvykne používať ako doplnková informácia, napríklad pre zadanie čísla zákazníka, číslo objednávky alebo číslo dokladu (platenej faktúry)...

VD

1. **OKAMŽITÉ STORNO** - ak sa klávesa stlačí ihneď po naučtovaní položky v účtenke, bude táto položka zrušená. Postupným stláčaním tejto klávesy sa v účtenke zrušia položky v poradí od posledne nablokovanej k prvej. Celková hodnota zrušenej položky, alebo položiek budú zaznamenané pod operáciu „ZRUŠENIE“.

2. **STORNO ÚČTENKA** - ak nie je otvorená účtenka, klávesa otvorí STORNO účtenku. Všetky následne naučtované položky budú automaticky záporné až do uzavretia účtenky. Celková naučtovaná hodnota bude zaznamenaná pod operáciu „STORNO“.

VD VD

ÚČTENKA VRÁTENIE - ak nie je otvorená účtenka, klávesy otvoria účtenku VRÁTENIE (reklamácia). Všetky následne naučtované položky budú automaticky záporné až do uzavretia účtenky. Celková naučtovaná hodnota bude zaznamenaná pod operáciu „VRÁTENIE“.

X

VD

STORNO - ak potrebujete v otvorenej účtenke zrušiť položku, ktorá nie je posledne naučtovaná, stlačte tieto klávesy a následne naučtujte nežiadúcu položku. Tá bude predaná so zápornou hodnotou. Hodnota takto zrušenej položky, alebo

položiek bude zaznamenaná pod operáciu „ZRUŠENIE“.
Operáciou nie je možné dostať celkovú sumu účtenky do zápornej hodnoty!



VRÁTENIE - ak potrebujete v otvorenej účtenke vrátiť položku, ktorá nie je súčasťou samotnej účtenky, stlačte tieto klávesy a následne naučtujte položku, ktorá má byť vrátená. Tá bude predaná so zápornou hodnotou. Hodnota takto vrátenej položky, alebo položiek bude zaznamenaná pod operáciu „VRÁTENIE“.

UPOZORNENIE: Funkcia sa môže použiť napríklad na vrátenie zálohových obalov. **Touto operáciou však nie je možné dostať celkovú sumu účtenky do zápornej hodnoty!** Vrátenie v účtenke preto vykonajte až po naučtovaní položiek, ktorých celková suma je vyššia, ako suma, ktorú chcete vrátiť. Ak to nie je možné, na vrátenie využite radšej funkciu **ÚČTENKA VRÁTENIE**, ktorá je popísaná na predchádzajúcej strane.



1. **OPRAVA** - zruší zle zadanú číselnú hodnotu, napríklad pri zadaní množstva, alebo sumy.

2. klávesou sa zruší chybové hlásenie pokladnice signalizované zobrazením znaku „C“ v ľavom dolnom rohu displeja.



1. **MEDZISÚČET** - v otvorenej účtenke vám zobrazí dovtedy naučtovanú celkovú sumu. Opakovaným stláčaním klávesy je možné zistiť medzisúčet v € Po tejto operácii je možné pokračovať v ďalšom účtovaní, alebo môžete ukončiť predaj.

2. **výber zo zoznamu PLU** - ak pred touto klávesou počas predaja zadáte číslo položky PLU, pokladnica prejde do režimu prezerania zoznamu naprogramovaných PLU. Zo zoznamu je možné položku priamo predať.



UKONČENIE PREDAJA platbou v Hotovosti - klávesou uzavriete otvorenú účtenku. Ak pred túto klávesu zadáte platenú sumu zákazníkom, pokladnica vypočíta výdavok, alebo nutný doplatok.

PY

1. **UKONČENIE PREDAJA Kartou, Kupónom, alebo Eurom** - klávesa uzavrie otvorenú účtenku. Na rozdiel od klávesy **TOTAL** je povinné pred stlačením klávesy zadať platenú sumu. Následne vám pokladnica ponúkne ukončiť predaj **Kartou** (Kreditná karta), **Kupónom** (Šek, Gastro lístok), alebo **Eurom**. V prípade ukončenia **Eurom** je potrebné zadať sumu v €

2. **KÓPIA ÚČTENKY** - bezprostredne po ukončení predaja sa touto klávesou vytlačí kópia poslednej naučtovanej účtenky.

+%

-%

1. **Percentuálna prirážka (+%) a zľava (-%)** - stlačením klávesy po naučtovaní položky sa vykoná prirátanie, alebo odpočítanie sumy podľa nastavených percent. Prirážka, alebo zľava sa bude vzťahovať iba na konkrétnu položku. Ak percentuálnu hodnotu vrátane desatinnej bodky zadáte pred klávesou, bude braná do úvahy táto hodnota. Ak vykonáte túto operáciu po stlačení klávesy **STL**, prirážka, alebo zľava sa nevypočíta z poslednej položky, ale z celkovej dovedy naučtovanej sumy.

2. Pri režime výberu položky PLU zo zoznamu počas predaja slúžia klávesy na prezeranie zoznamu.

+%

VKLAD - zaevidovanie vkladanej sumy v hotovosti napríklad do pokladničnej zásuvky na začiatku predaja. Sumu vrátane desatinných miest treba zadať pred stlačením tejto klávesy.

-%

VÝBER - zaevidovanie vyberanej sumy v hotovosti napríklad z pokladničnej zásuvky na začiatku predaja. Sumu vrátane desatinných miest treba zadať pred stlačením tejto klávesy.

0

9

.

Numerické klávesy sa používajú pre zadanie číselných vstupov pre číslo položky PLU, zadanie ceny, množstva, počtu percent pri zľave, alebo prirážke, pri vklade a výbere, pri zadaní informačného čísla a iných operácií.

PREDAJ v obchodných aplikáciach

Predaj položiek:

Predaj položky sa vykonáva zadaním maximálne troch údajov:

- množstvo
- cena
- číslo tovaru , prípadne priamej klávesy tovaru, napr.

Množstvo (max.99999.999) Cena (max.999999.99) Číslo PLU

Predaj PLU 33 (KAVIÁR)

Číslo položky

Predaj priameho PLU G3 (ODDELENIE 3)

Predaj 2 x PLU 33

Predaj 2 x PLU 33 inak

2 x

Predaj položky 13 PLU s premenlivou cenou 99.50 (ŠAMPANSKÉ)

„99.50“

PLU 13

Predaj 1.237 ks položky 78 PLU s premenlivou cenou 73.50 (KLOBÁSA)

„1.237“

x

„73.50“

PLU 78

```
...
KAVIÁR                1x20.30      20.30 A
ODDELENIE 3          1x100.00     100.00 A
KAVIÁR                1x20.30      20.30 A
KAVIÁR                1x20.30      20.30 A
KAVIÁR                2x20.30      40.60 A
ŠAMPANSKÉ            1x99.50      99.50 A
KLOBÁSA              1.237x73.50  90.92 A
...
```

IČO : 35695439 IČDPH: SK2020348649
DK6042020348649001

Poznámka 1: V prípade naprogramovanej ceny PLU postačuje zadať iba množstvo a kód položky.

Poznámka 2: V prípade, že množstvo je „1“, postačuje iba zadanie kódu položky.

Poznámka 3: Pre tovarové položky od 1 do 7 stlačte po zadaní ceny priamo jednu z kláves G1 až G4 alebo ak je cena naprogramovaná, tak iba klávesu G1 až G4.

Overenie ceny PLU, predaj PLU zo zoznamu

V režime REG je možné overiť naprogramovanú cenu PLU, prípadne vybrať položku pre predaj podľa názvu.

Počas predaja zadajte číslo položky a stlačte klávesu **STL**.

Na displeji sa zobrazí prezerací režim.

Následne je možné klávesami **+%** a **-%** prezerat' zoznam naprogramovaných položek PLU.

Ak v zozname nájdete položku, ktorú chcete predat', stlačením klávesy **PLU** vykonáte predaj tejto položky. **Takýmto spôsobom môžete predat' iba položku, ktorá má naprogramovanú cenu!** Ak ste si chceli iba overit' cenu a položku nechcete predat', poprípade chcete ukončit' režim prezerania položiek, stlačte klávesu **C**.

Príklad pre výber položky zo zoznamu:

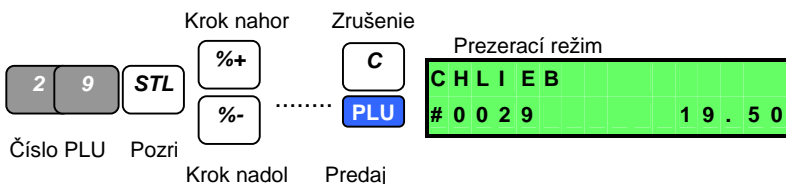

OPRAVA, STORNO, VRÁTENIE

Počas predaja je možné na pokladnici vykonávať opravy spôsobené zlým zadaním údajov. Rozlišujeme opravy vykonané ešte pred uzavretím účtenky jednou z kláves platby, alebo opravy po uzavretí účtenky.

Opravy pred uzavretím účtenky:



OPRAVA - klávesa  - zruší zle zadanú číselnú hodnotu, napríklad pri zadaní množstva, alebo sumy. Jedná sa o nepredajnú operáciu a jej vykonanie sa nezaznamenáva do žiadneho registra.

OKAMŽITÉ STORNO - klávesa  - ak sa klávesa stlačí ihneď po načítaní položky v účtenke, bude táto položka zrušená. Postupným stláčaním tejto klávesy sa v účtenke zrušia položky v poradí od posledne nablokovanej k prvej. Celková hodnota zrušenej položky, alebo položiek budú zaznamenané pod operáciu „ZRUŠENIE“.

Príklad operácie OKAMŽITÉ STORNO:



...		
KAVIÁR	1x20.30	20.30 A
CHLIEB 1KG	1x19.50	19.50 A
	ZRUŠENIE	
CHLIEB 1KG	-1x19.50	-19.50 A
	ZRUŠENIE	
KAVIÁR	-1x20.30	-20.30 A
...		

STORNO - klávesy   - ak potrebujete v otvorenej účtenke zrušiť položku, ktorá nie je posledne načítaná, stlačte tieto klávesy a následne načítajte nežiadúcu položku. Tá bude predaná so zápornou hodnotou. Hodnota takto zrušenej položky, alebo položiek bude zaznamenaná pod operáciu „ZRUŠENIE“.
Operáciou nie je možné dostať celkovú sumu účtenky do zápornej hodnoty!

Príklad operácie STORNO:



...		
KAVIÁR	1x20.30	20.30 A
CHLIEB 1KG	1x19.50	19.50 A
	ZRUŠENIE	
KAVIÁR	-1x20.30	-20.30 A
...		

VRÁTENIE - klávesy **X** **VD** **VD** - ak potrebujete v otvorenej účtenke vrátiť položku, ktorá nie je súčasťou samotnej účtenky, stlačte tieto klávesy a následne načítajte položku, ktorá má byť vrátená. Hodnota takto vrátenej položky, alebo položiek bude zaznamenaná pod operáciu „VRÁTENIE“.

UPOZORNENIE: Funkcia sa môže použiť napríklad na vrátenie zálohových obalov. **Touto operáciou však nie je možné dostať celkovú sumu účtenky do zápornej hodnoty!** Vrátenie v účtenke preto vykonajte až po načítovaní položiek, ktorých celková suma je vyššia, ako suma, ktorú chcete vrátiť. Ak to nie je možné, na vrátenie využite radšej funkciu **ÚČTENKA VRÁTENIE**.

Príklad operácie VRÁTENIE:



PLU čís. 33

PLU čís. 29

VRÁTENIE PLU číslo 99

...			
KAVIÁR	1x20.30	20.30	A
CHLIEB 1KG	1x19.50	19.50	A
	VRÁTENIE		
FLAŠA	-1x4.00	-4.00	B
...			

Opravy po uzavretí účtenky:

STORNO ÚČTENKA - klávesa **VD** na začiatku účtenky - klávesa otvorí STORNO účtenku. Všetky následne načítované položky budú automaticky záporné až do uzavretia účtenky. Celková načítovaná hodnota bude zaznamenaná pod operáciu „STORNO“. Počas STORNO ÚČTENKY je možné použiť aj operácie OPRAVA, OKAMŽITÉ STORNO, STORNO, %+ a %-.

Príklad operácie STORNO ÚČTENKA:



Otvorenie
STORNO
ÚČTENKY

Číslo PLU 29 (-)

Ukončenie
účtenky

...			
	STORNO		
CHLIEB 1KG	-1x19.50		-19.50
CELKOM			-19.50
...			

ÚČTENKA VRÁTENIE - klávesy **VD VD** na začiatku účtenky - klávesy otvoria účtenku VRÁTENIE (reklamácia). Všetky následne naučtované položky budú automaticky záporné až do uzavretia účtenky. Celková naučtovaná hodnota bude zaznamenaná pod operáciu „VRÁTENIE“. Počas účtenky VRÁTENIE je možné použiť aj operácie OPRAVA, OKAMŽITÉ STORNO, STORNO, %+ a %-.

Príklad operácie ÚČTENKA VRÁTENIE:

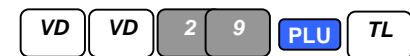

Otvorenie
VRÁTENIE účtu

Číslo PLU 29 (-)

Ukončenie
účtenky

...	VRÁTENIE	
CHLIEB 1KG	-1x19.50	-19.50
CELKOM		-19.50
...		

ZĽAVA, PRIRÁŽKA

ZĽAVA - klávesa



Vykoná sa percentuálna zľava z poslednej naučtovanej položky s nastavenou hodnotou percent alebo zadanou hodnotou percent pri predaji. V prípade, že pred vykonaním zľavy stlačíte klávesu **STL**, zľava bude uplatnená na celú dovtedy naučtovanú sumu účtenky.

Pri ručne zadanej hodnote sa berie do úvahy desatinná čiarka! Ak je na klávese naprogramovaná percentuálna hodnota zľavy, ručne zadaná hodnota percent bude uprednostnená. Povolenie ručne zadanej hodnoty percent, alebo samotná hodnota percent musia byť naprogramované (str.27). Suma, ktorá je odpočítaná kôli operácii ZĽAVA bude zaznamenaná pod operáciu „ZĽAVA“.

Príklad operácie ZĽAVA na položku:



PLU číslo 33 Zľava nastavená na 10%

...		
KAVIÁR	1x20.30	20.30
ZĽAVA 10%		-2.03
ŠAMPANSKÉ	1x100.00	100.00
ZĽAVA 5%		-5.00
...		



PLU číslo 13 Zadanie hodnoty zľavy 5%

Príklad operácie ZĽAVA na medzisúčte:

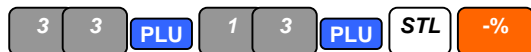

PLU číslo 33 PLU číslo 13 MSÚČ Zľava nastavená na 10%

...		
KAVIÁR	1x20.30	20.30
ŠAMPANSKÉ	1x100.00	100.00
MEDZISÚČET		120.30
ZĽAVA 10%		-12.03
...		

PRIRÁŽKA - klávesa **+%**

Vykoná sa percentuálna prirážka na poslednú naučtovanú položku s nastavenou hodnotou percent alebo zadanou hodnotou percent pri predaji. V prípade, že pred vykonaním prirážky stlačíte klávesu **STL** prirážka bude uplatnená na celú dovtedy naučtovanú sumu účtenky.

Pri ručne zadanej hodnote sa berie do úvahy desatinná čiarka! Ak je na klávese naprogramovaná percentuálna hodnota prirážky, ručne zadaná hodnota percent bude uprednostnená. Povolenie ručne zadanej hodnoty percent, alebo samotná hodnota percent musia byť naprogramované (str.27). Suma, ktorá je pripočítaná kôli operácii PRIRÁŽKA bude zaznamenaná pod operáciu „PRIRÁŽKA“.

Príklad operácie PRIRÁŽKA na položku:

3 3 **PLU** **+%**
PLU číslo 33 Prirážka nastavená na 5%

1 3 **PLU** **1 0 0 0** **+%**
PLU číslo 13 Zadanie hodnoty prirážky 10%

...		
KAVIÁR	1x20.30	20.30
PRIRÁŽKA 5%		1.02
ŠAMPANSKÉ	1x100.00	100.00
PRIRÁŽKA 10%		10.00
...		

Príklad operácie PRIRÁŽKA na medzisúčte:

3 3 **PLU** **1 3** **PLU** **STL** **5 0 0** **+%**
PLU číslo 33 PLU číslo 13 MSÚČ Zadanie hodnoty prirážky 5%

...		
KAVIÁR	1x20.30	20.30
ŠAMPANSKÉ	1x100.00	100.00
MEDZISÚČET		120.30
PRIRÁŽKA 5%		-6.02
...		

UKONČENIE PREDAJA - Platidlá

Pokladnica akceptuje 4 druhy platidiel pre ukončenie účtenky a to **HOTOVOŠŤ**, **KARTU**, **KUPÓN** a **EURO**. Jednu účtenku je možné ukončiť viacerými platidlami naraz.

HOTOVOŠŤ - ukončenie účtenky sa vykoná klávesou **TL**

Pokiaľ pred túto klávesu zadáte číselný údaj hovoriaci o sume, ktorou platí zákazník, pokladnica automaticky vypočíta výdavok, alebo doplatok. Vydaná suma je na účtenke zobrazená za názvom „VRÁTIŤ“. Nutný doplatok pokladnica zobrazí na displeji. Po ukončení bude na účtenke rozpísaná platená suma „CELKOM“ vo viacerých platidlách (aj keď sa jedná o jeden typ platidla).

Príklad výpočtu výdavku v hotovosti:



Ponúknutá suma „300.00“

...		
CELKOM		250.00
HOTOVOŠŤ		300.00
VRÁTIŤ		50.00
...		
IČO :	35695439	IČDPH:SK2020348649
		DK6042020348649001

KARTA (Kreditná karta) alebo **KUPÓN** (Šek, alebo Gastro lístok) - pred ukončením takýmto platidlom je povinné zadať platenú sumu z tohto platidla vrátane desatinných miest a stlačiť klávesu **PY**. Následne vás pokladnica vyzve, aby ste určili typ platidla.

Pred platbou takýmto platidlom sa doporučuje stlačiť klávesu **STL** aby ste vedeli, akú sumu treba zadať. Údaj medzisúčtu sa zobrazí iba na displeji.

Príklad platby KARTOU:

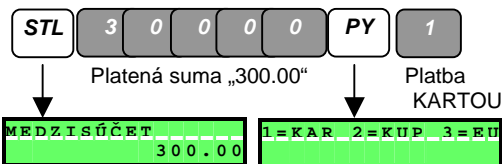

...		
CELKOM		300.00
KARTA		300.00
...		
IČO :	35695439	IČDPH:SK2020348649
		DK6042020348649001

Príklad kombinovanej platby KUPÓNOM (Gastro lístok) a HOTOVOŠŤOU:

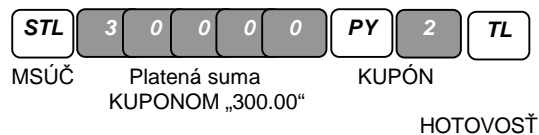

...		
CELKOM		500.00
KUPON		300.00
HOTOVOŠŤ		200.00
...		
IČO :	35695439	IČDPH:SK2020348649
		DK6042020348649001

Práca s menou EURO pri predaji

Počas prechodného obdobia, kedy sa zavádza mena € prechádza pokladnica viacerými obdobiami (fázami), ktoré sú popísané v sekcii programovania (str.33). Pre každé z týchto období je potrebné pokladnicu nastaviť. Každé z týchto období má aj iný spôsob obsluhy pri uzatváraní účtenky.

0. OBDOBIE - hlavná mena SK (do 31.6.2008*) - základné nastavenie

Postup pri uzatváraní účtenky menou SK je v tomto období totožný s popisom na predchádzajúcej strane. Na účtenke sa zobrazí výmenný kurz a mena € iba v prípade platby s € cez klávesu **PY**. Postup sa nachádza nižšie.

Platba s €- postup pre prijatie sumy v € je rovnaký, ako pri prijatí sumy Kartou, alebo Šekom (postup na predchádzajúcej strane). To znamená, že pred uzavretím účtenky zadáte platenú sumu, **avšak tentokrát v € stlačíte klávesu PY** a následne zvolíte platbu v € stlačením klávesy **3**.

Pokladnica automaticky uzavrie účtenku s rozpísaním platenej sumy v € a pre informáciu sa na účtenke zobrazí údaj o výmennom kurze a prepočet na koruny.

Na to, aby ste zadali správnu sumu v €, potrebujete poznať celkovú hodnotu nákupu pred uzavretím za pomoci klávesy **STL**. Na displeji sa zobrazí hodnota celého nákupu v SK. Ak potrebujete poznať hodnotu v €, opätovným stlačením tejto klávesy sa zobrazí hodnota v € podľa nastaveného výmenného kurzu. Opakovaným stlačením klávesy sa tieto dve hodnoty striedajú na displeji.

Prepnutie medzi zobrazením hodnoty nákupu v korunách a €:

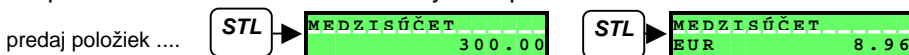

Príklad platby v € počas 0. obdobia:

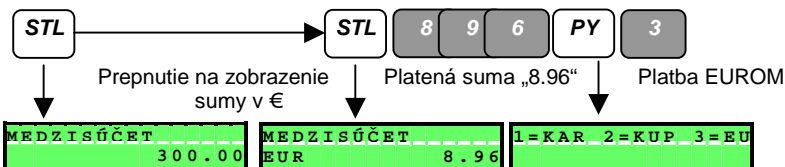

Príklad zobrazenia platby € na účtenke počas 0. obdobia:

...		
CELKOM SK		300.00
1 € = 33.4610 SK	€	8.96
HOTOVOŠŤ €		8.96
...		

1. OBDOBIE - hlavnou menou je SK, vedľajšou € (od 1.7.2008 do 31.12.2008*)

Postup pri uzatváraní účtenky je v tomto období totožný s 0. obdobím, avšak rozdiel je iba v tom, že na účtenke sa informácia o výmennom kurze a sume v € zobrazuje po vhodnom nastavení pokladnice vždy pri akomkoľvek type platidla. Obrat je vo finančných správach vedený naďalej v SK.

2. OBDOBIE - hlavnou menou je €, vedľajšou SK (od 1.1.2009 do 31.12.2009*)

Postup pri uzatváraní účtenky a spôsob zobrazovania dvoch mien je v tomto období totožný s 0. obdobím. Naďalej však pretrváva povinné zobrazovanie hodnoty nákupu v dvoch menách, pričom hlavnou menou je tentokrát € a vedľajšou SK. Samotný predaj uzavretý Hotovosťou, Kartou a Kupónom je rovnako, ako sumy vo finančných správach vedený v €.

Príklad zobrazenia tvaru účtenky počas 2. obdobia:

...			
CELKOM €			8.96
1 € = 33.4610 SK	SK		300.00
HOTOVOSŤ			8.96
...			

V priebehu tohto obdobia je najneskôr do 16.1.2009* povinnosťou obsluhy prijať sumu aj v SK pomocou klávesy **PY**, kedy sa pod číslom „3“ zobrazí ponuka „3=SK“. Rovnako, ako v 0.období sa opakovaným stlačením klávesy **STL** zobrazí suma v €, alebo suma v SK

Prepnutie medzi zobrazením hodnoty nákupu v korunách a €:

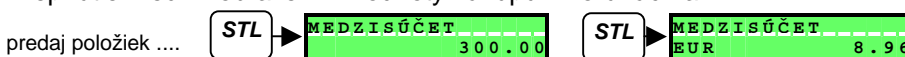

Príklad platby v SK počas 2. obdobia:

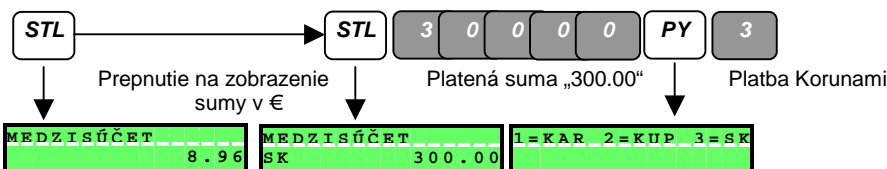

Príklad zobrazenia platby v SK na účtenke počas 2. obdobia:

...			
CELKOM €			8.96
1 € = 33.4610 SK	SK		300.00
HOTOVOSŤ SK			300.00
...			

3. OBDOBIE - hlavnou menou je €(od 1.1.2010*)

Postup pri uzatváraní účtenky je v tomto období totožný s 2. obdobím, avšak rozdiel je iba v tom, že v tomto období už nie je povinné zobrazovanie platby v dvoch menách. Evidencia obrátov je vedená v €. Symbol „€“ nie je na účtenke zobrazený.

Príklad zobrazenia tvaru účtenky počas 3. obdobia:

...		
CELKOM		8.96
HOTOVOSŤ		8.96
...		

Pre potreby prijatia sumy v inej existujúcej mene dokáže pokladnica po vhodnom nastavení evidovať takúto platbu za pomoci klávesy **PY**.

Po vhodnom nastavení sa text cudzej meny zobrazí pri voľbe inej platby po stlačení klávesy **PY** v ponuke „3“ (napr. 3=US)

Rovnako, ako v 0.období sa opakovaným stlačením klávesy **STL** zobrazí suma v €, alebo suma v cudzej mene.

Prepnutie medzi zobrazením hodnoty nákupu v cudzej mene a €:

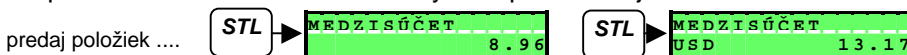

Príklad platby v SK počas 2. obdobia:

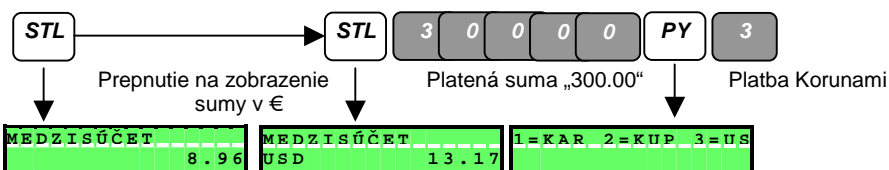

Príklad zobrazenia platby v SK na účtenke počas 2. obdobia:

...		
CELKOM €		8.96
1 € = 1.47010 USD	USD	13.17
HOTOVOSŤ USD		13.17
...		

***UPOZORNENIE:** Uvedené dátumy boli známe v čase tvorenia tohto návodu. Prípadná zmena určujúcich termínov pre jednotlivé obdobia je vyhradená!

Nepredajné operácie (nefiškálne)

Nepredajné operácie na pokladnici neovplyvňujú obrátové registre.

VKLAD - zaeviduje vloženú sumu v hotovosti pre vydávanie napríklad do pokladničnej zásuvky na začiatku predaja, alebo počas dňa. Operácia sa môže vykonať iba ak nie je otvorená žiadna účtenka. Sumu vrátane desatinných miest treba zadať pred stlačením klávesy **+** a následne treba určiť, či zadaná suma zaznamená počet Korún, alebo €:

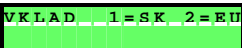
Na displeji sa zobrazí oznam: 

Stlačením klávesy **1**, alebo **2** zaevidujete vklad v SK, alebo v €.

Hodnota sumy sa zaznamená pod operáciu „VKLAD SK“, alebo „VKLAD €“.

Príklad operácie VKLAD SK:

Suma 300.00 Sk VKLAD Voľba meny SK

...	VKLAD SK	300.00
	CELKOM	300.00
...		
IČO#	35 695 439	IČDPH:SK2020348649
		DK6042020348649001

VÝBER - zaeviduje vybranú sumu v hotovosti pre vydávanie napríklad z pokladničnej zásuvky na začiatku predaja, alebo počas dňa. Operácia sa môže vykonať iba ak nie je otvorená žiadna účtenka. Sumu vrátane desatinných miest treba zadať pred stlačením klávesy **-** a následne treba určiť, či zadaná suma zaznamená počet Korún, alebo €:

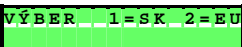
Na displeji sa zobrazí oznam: 

Stlačením klávesy **1**, alebo **2** zaevidujete výber v SK, alebo v €.

Hodnota sumy sa zaznamená pod operáciu „VÝBER SK“, alebo „VÝBER €“.

Príklad operácie VÝBER €:

Suma 8.96 € VÝBER Voľba meny €

...	VÝBER €	-8.96
	CELKOM	-8.96
...		
IČO#	35 695 439	IČDPH:SK2020348649
		DK6042020348649001

UPOZORNENIE: Operácie **VKLAD** a **VÝBER** sa navzájom neovplyvňujú. Budú zobrazené na vytlačenej dennej a mesačnej finančnej správe „Z“. **Po vytlačení správy sa údaje o vklade a výbere vymažú!**

Formát účtenky

Účtenka vytlačená pokladnicou obsahuje hlavičku a záhlavie s identifikačnými údajmi daňovníka, predávané položky s množstvom, sumou a pridelením do daňovej skupiny, rekapituláciu DPH, spôsob a suma platby, meno pokladníka, dátum a čas a iné údaje. Formát účtenky je možné v programovacom režime v závislosti od požiadaviek daňovníka meniť najmä v Tabuľke č. 5 (str.28). Na pravej strane každej položky je na účtenke písmenom A až H označená daňová skupina, do ktorej je naučtovaná položka priradená. V prípade, že je nastavený režim „Neplatca DPH“, písmeno za sumou nebude zobrazené. Ak pokladnica pracuje vo veľkoobchodnom režime, medzi cenou a písmenom daňovej skupiny bude symbol „@“. Hodnota prirážky alebo zľavy je na účtenke označená vpravo znakom „*“.

Daňová rekapitulácia sa vykoná iba v prípade, že sa jedná o režim „Plátca DPH“ a to iba za daňové skupiny, v ktorých sú položky naučtované. Platby HOTOVOŠŤ, KARTA a KUPÓN možno ľubovoľne kombinovať a ich rozpis je zaznamenaný v spodnej časti účtenky.

Účtenka môže obsahovať po odoslaní z PC grafické logo vytlačené vo vrchnej časti účtenky.

Formát účtenky:

Grafické LOGO			
Hlavička účtenky max. 10 riadkov (Tabuľka č. 6)	B O W A S.R.O GERČENOV 6/A, BA SLOVAK REPUBLIC +421 2 68202040-42 DOBRÝ DEŇ		
Položky v Daňovej hladine 19%	KAVIÁR	1x20.30	20.30 A
	ODDELENIE 3	1x100.00	100.00 A
	KAVIÁR	1x20.30	20.30 A
ZRUŠENIE POLOŽKY	ZRUŠENIE		
	KAVIÁR	-1x20.30	-20.30 A
	ŠAMPANSKÉ	1x99.50	99.50 A
	MEDZISÚČET		219.80
ZLAVA na MEDZISÚČET	ZLAVA 10%		-21.98 *
Halierové vyrovnanie	MEDZISÚČET		197.82
	ZAKRÚHLENIE		0.18
Daňová rekapitulácia	ZDAŇ 19%	166.40 DPH 19%	31.60
	DPH CELKOM		31.60
Rozpis platidiel	C E L K O M		1 9 8 . 0 0
	KARTA		100.00
	KUPÓN		50.00
	HOTOVOŠŤ		48.00
Číslo a meno pokladníka (Tabuľka č. 3)	01	POKLADNÍK 1 KATARÍNA	
Číslo účtenky od poslednej „DENNEJ FINANČNEJ SPRÁVY *Z*/ Dátum a Čas (Tabuľka č. 7) / Číslo účtenky od posledného výmazania pamäte	0021	21-03-2006 16:38	000204
Daňová identifikácia subjektu (Režim PGM(2))	IČO# 35 695 439	IČDPH:SK2020348649	
		DK6042020348649001	

Režim X - pokladničné správy bez vymazania

Výber pracovného režimu X (ak nie je povinnosť prihlásenia pokladníka):

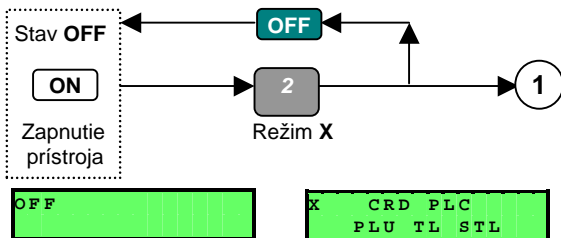

UPOZORNENIE: Ak je nastavené povinné zadanie hesla pokladníka, po voľbe režimu je potrebné zadať heslo pokladníka a následne stlačiť klávesu **TL**. Heslo je v základnom nastavení rovnaké, ako číslo pokladníka a podľa potreby je možné ho zmeniť v režime PGM(1) (str.25)

Stlačením príslušnej klávesy je zo stavu **1** možné niektoré správy priamo vytlačiť. Ďalšie správy vyžadujú zadanie intervalu pre ktorý sa má správa vytlačiť, alebo potvrdenie vytlačenia správy:

UPOZORNENIE: Všetky správy okrem **SPRÁVA PLU PARAMETROV** a **SPRÁVA PLU** (PGM(1), Tab.2, pole 7 na „1“) sa musia vykonať ešte pred vytlačením dennej finančnej „Z“ správy.

Denná finančná „Z“ správa automaticky vynuluje údaje týchto správ!!!

PY **SPRÁVA ODDELENIE** - v správe sa vytlačia informácie o obratoch za jednotlivé tovarové skupiny (1-4).
Správa obsahuje:

- číslo skupiny
- obrat
- celkový obrat za všetky skupiny

V správe sa vytlačia iba tie tovarové skupiny, na ktorých bol vykonaný predaj.

SPRÁVA SKUPÍN - v správe sa vytlačia informácie o obratoch za jednotlivé položkové skupiny (1-10).

Správa obsahuje:

- číslo položkovej skupiny
- obrat na položkovej skupine
- celkový obrat za všetky položkové skupiny

V správe sa vytlačia iba tie položkové skupiny, na ktorých bol vykonaný predaj.

Poznámka: SPRÁVA ODDELENIE a SPRÁVA SKUPÍN sa po stlačení klávesy **CRD** vytlačia naraz!

TL

DENNÁ FINANČNÁ SPRÁVA - v správe sa vytlačia informácie o celkových obratoch a výške DPH za každú daňovú skupinu od poslednej dennej finančnej správy v Z režime.

Správa obsahuje:

- obrat v daňovej skupine
- výšku DPH
- základ dane
- celkový obrat za všetky daňové skupiny
- celkovú výšku DPH
- celkový základ dane
- počet zákazníkov
- obraty za jednotlivé platobné médiá
- údaj o stave hotovosti v zásuvke „HOTOVOSŤ V ZÁSUVKE“
- počet a suma za jednotlivé záporné operácie
- počet a suma, ktorá bola účtovaná operáciou ZĽAVA a PRIRÁŽKA
- celkový počet a celkovú sumu záporných operácií
- číslo poslednej fiškálnej účtenky

STL

SPRÁVA POKLADNÍKOV - v správe sa vytlačia informácie o obratoch za jednotlivých pokladníkov (1-30) od poslednej dennej finančnej správy v Z režime. Po stlačení klávesy sa na displeji zobrazí oznam:

X2 POKL. 1-30

Následne po stlačení klávesy **TL** dôjde k vytlačeniu správy za všetkých pokladníkov.

V správe sa vytlačia iba obraty za pokladníkov, ktorí uskutočnili predaj. Ak potrebujete vytlačiť správu iba za jedného pokladníka, zadajte pred touto klávesou číslo pokladníka pomocou numerických kláves.

Pre návrat do základného režimu stlačte klávesu

C

Správa obsahuje:

- meno a číslo pokladníka
- počet obslužených zákazníkov
- obrat uskutočnený pokladníkom
- obrat prirážok a zliav
- celkový obrat
- operácie VKLAD a VÝBER
- obraty za jednotlivé platobné médiá
- počet a sumu záporných operácií vykonaných pokladníkom
- celkový obrat za všetkých pokladníkov
- údaj o stave hotovosti v zásuvke „HOTOVOSŤ V ZÁSUVKE“

PLC

SPRÁVA PLU PARAMETROV - v správe sa vytlačia informácie o naprogramovaných položkách PLU. Na to, aby pokladnica vytlačila správu je potrebné ešte určiť rozsah, alebo spustiť tlač.

Postup, ako vybrať položky, alebo spustiť tlač správy nájdete v kapitole **Voľba rozsahu pre správy** na nasledujúcej strane.

Správa obsahuje:

- číslo PLU
- názov
- daňovú skupinu
- čiarový kód
- číslo tovarovej skupiny
- číslo položkovej skupiny
- príznak PLU
- cenu

Správa bude obsahovať informácie o všetkých aktívnych položkách PLU v rámci zvoleného rozsahu.

PLU

SPRÁVA PLU - v správe sa vytlačia informácie o obratoch za jednotlivé položky PLU. Na to, aby pokladnica vytlačila správu je potrebné ešte určiť rozsah, alebo spustiť tlač.



Postup, ako vybrať položky, alebo spustiť tlač správy nájdete v kapitole **Voľba rozsahu pre správy** na nasledujúcej strane.

Správa obsahuje:

- číslo PLU
- názov
- daňovú skupinu
- celkový počet za konkrétnu položku PLU
- celkový obrat za konkrétnu položku PLU
- celkový obrat za všetky položky PLU



Správa bude obsahovať informácie o všetkých aktívnych položkách PLU v rámci zvoleného rozsahu, na ktorých bol zaznamenaný obrat.

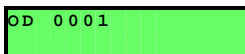

Voľba rozsahu pre správy

Po stlačení klávesy , alebo  sa na displeji zobrazí číslo prvej naprogramovanej položky v tvare:



Pokiaľ nechcete určiť interval, stlačením klávesy  spustíte tlač správy pre všetky aktívne položky PLU.

Ak potrebujete určiť rozsah (napr. pre veľký počet aktívnych položiek PLU), klávesami  a  určíte počiatočný interval. Na displeji sa budú

zobrazovať iba aktívne položky. Počiatočný interval môžete zadať aj priamym zadaním čísla položky PLU (iba aktívnej položky!) numerickými klávesami a následným stlačením jednej z kláves  a .

Teraz, keď máte zvolený počiatočný interval, zadajte numerickými klávesami počet položiek, ktoré sa vytlačia na správu (správa bude tlačiť iba aktívne položky) a stlačte klávesu .

Pokiaľ pred touto klávesou nezadáte počet tlačených položiek, pokladnica bude automaticky brať ako konečný rozsah posledné aktívne PLU!

V prípade **SPRÁVY PLU PARAMETROV** je potrebné po skončení tlače správy stlačiť klávesu . Následne pokladnica dotlačí správu a prejde do základného

menu režimu **X**.

Režim Z – Tlač dennej a mesačnej finančnej správy

Obsluha pokladnice má povinnosť vytlačiť najmenej 1 x denne (v prípade, že bol evidovaný obrat) na každej pokladnici „**Dennú finančnú správu**“ v „Z“ režime, zapísať vytlačené hodnoty do „**Knihy pokladnice**“ a dennú správu v súlade s pravidlami pre uskladnenie termopások **nalepiť** do tejto knihy na určené miesto. Rovnako 1 x mesačne po poslednej dennej finančnej správe v mesiaci je obsluha povinná vytlačiť „**Mesačnú finančnú správu**“ pokladnice, zapísať vytlačené hodnoty do „**Knihy pokladnice**“ a mesačnú správu nalepiť na určené miesto. **Dennú správu tlačí obsluha len za tie dni, v ktorých zaznamenal obrat** (§3 ods. 4 vyhlášky MF SR č. 353/1996 Z.z.).

Výber pracovného režimu Z (ak nie je povinnosť prihlásenia pokladníka):

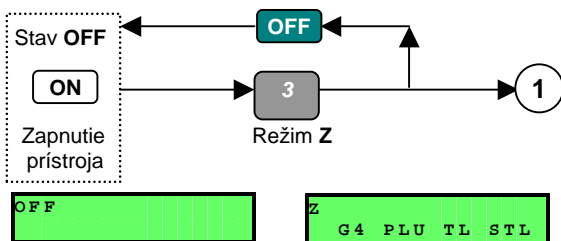

UPOZORNENIE: Ak je nastavené povinné zadanie hesla pokladníka, po voľbe režimu je potrebné zadať heslo pokladníka a následne stlačiť klávesu **TL**. Heslo je v základnom nastavení rovnaké, ako číslo pokladníka a podľa potreby je možné ho zmeniť v režime PGM(1) (str.25)

UPOZORNENIE 1: Správna postupnosť pri tlači mesačnej správy je taká, že najprv treba vytlačiť poslednú dennú správu a až následne mesačnú správu, v opačnom prípade obraty za posledný deň nebudú zahrnuté v mesačnej správe!

UPOZORNENIE 2: Správy v režime **Z** po vytlačení automaticky vymažú všetky údaje, ktoré sú súčasťou týchto správ. **Denná finančná správa** navyše vymaže aj **SPRÁVU POKLADNÍKOV** a pokiaľ má pokladnica nastavené automatické vymazanie správy PLU po dennej správe (PGM(1), Tab.2, pole 7 na „0“), tak aj **SPRÁVU PLU**. Preto je potrebné tieto správy vykonať ešte pred vytlačení dennej finančnej správy.

Stlačením príslušnej klávesy je zo stavu **1** možné niektoré správy priamo vytlačiť. Ďalšie správy vyžadujú zadanie intervalu pre ktorý sa má správa vytlačiť, alebo potvrdenie vytlačenia správy:

TL

FINANČNÉ SPRÁVY (denná a mesačná) - pokladnica sa po stlačení tejto klávesy dostane do režimu výberu jednej zo správ. Na displeji sa zobrazí oznam:

Z1 VYBER 0-1

Následným stlačením jednej z kláves vykoná pokladnica finančnú správu:

1

„Z“ Denná finančná správa - V prípade modelu DP-50D dôjde automaticky k vytlačeniu dennej finančnej správy.

Ak u modelu DP-50 nie je nastavené odosielanie žurnálu do PC (PGM(1), Tab. 5, pole 5), pokladnica sa pred tlačou opýta na vytlačenie žurnálu:

VYTLAČ ŽURNÁL
C=NIE 0=ANO

Po stlačení klávesy **0** sa automaticky spustí tlač elektronického žurnálu s vymazaním pamäte žurnálu a zároveň sa vytlačí aj denná finančná správa. Pokiaľ naopak stlačíte klávesu **C**,

pokladnica automaticky vytlačí dennú finančnú správu a žurnál naďalej ponechá v pamäti pokladnice.

0

„Z“ Mesačná finančná správa - pokladnica vytlačí mesačnú finančnú správu

Vzor dennej a mesačnej finančnej správy s popisom obsahu správ sa nachádza na strane 68.

G4

Tlač elektronického žurnálu (iba DP-50) - ak nie je nastavené odosielanie žurnálu do PC (PGM(1), Tab. 5, pole 5), pokladnica sa pred tlačou opýta na vytlačenie žurnálu:

VYTLAČ ŽURNÁL
C=NIE 0=ANO

Po stlačení klávesy **0** sa automaticky spustí tlač elektronického žurnálu s vymazaním pamäte žurnálu. Pokiaľ naopak stlačíte klávesu **C**,

STL

SPRÁVA POKLADNÍKOV - v správe sa vytlačia informácie o obratoch za jednotlivých pokladníkov (1-30) od poslednej dennej finančnej správy v **Z** režime. Po stlačení klávesy sa na displeji zobrazí oznam:

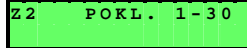

Z2 POKL. 1-30

Následne po stlačení klávesy **TL** dôjde k vytlačeniu správy za všetkých pokladníkov.

V správe sa vytlačia iba obraty za pokladníkov, ktorí uskutočnili predaj. Ak potrebujete vytlačiť správu iba za jedného pokladníka, zadajte pred touto klávesou číslo pokladníka pomocou numerických kláves.

Pre návrat do základného režimu stlačte klávesu **C**.

Po vytlačení správy dôjde automaticky k vymazaniu vytlačených údajov, čo signalizuje nápis „JE NULOVANÝ“

Správa obsahuje:

- meno a číslo pokladníka
- počet obslužených zákazníkov
- obrat uskutočnený pokladníkom
- obrat prirážok a zliav
- celkový obrat
- operácie VKLAD a VÝBER
- obraty za jednotlivé platobné médiá
- počet a sumu záporných operácií vykonaných pokladníkom
- celkový obrat za všetkých pokladníkov
- údaj o stave hotovosti v zásuvke „HOTOVOSŤ V ZÁSUVKE“

PLU

SPRÁVA PLU - v správe sa vytlačia informácie o obratoch za jednotlivé položky PLU, na ktorých bol zaznamenaný obrat.

Správa obsahuje:

- číslo PLU
- názov
- daňovú skupinu
- celkový počet za konkrétnu položku PLU
- celkový obrat za konkrétnu položku PLU
- celkový obrat za všetky položky PLU

Po vytlačení dôjde automaticky k vymazaniu vytlačených údajov, čo signalizuje správa nápisom „OBRAT PLU JE NULOVANÝ“

Príklad „ Dennej finančnej správy * Z1 * “

* * * Z * * *
D E N N Ā F I N A N Č N Ā
S P R Ā V A

Poradové číslo Dennej finančnej správy Z1#	Z1#:	0029
GT1 - hrubý GrandTotal	GT1	10009583.02
GT2 - čistý GrandTotal	GT2	10008686.30
GT3 - záporný GrandTotal	GT3	-896.72
Obrat v daňovej skupine 19%	OBRAT 19%	2258.00
DPH v daňovej skupine 19%	DPH 19%	360.50
Základ dane v daňovej skupine 19%	ZDAŇ 19%	1897.50
Obrat v daňovej skupine 0%	OBRAT 0%	100.00
Obrat Celkom za všetky daňové skupiny	OBRAT CELKOM	2358.00
DPH Celkom za všetky daňové skupiny	DPH CELKOM	360.50
Základ dane Celkom pre všetky daňové skupiny	ZDAŇ CELKOM	1897.50
Platba prijatá KARTOU	KARTA	200.00
Platba prijatá v KUPONoch	KUPON	300.00
Platba prijatá v HOTOVOSTi v SK	HOTOVOSŤ SK	1558.00
Výber hotovosti zo „zásuvky“ v SK - celková hodnota	VÝBER SK	-100.00
Rozdiel medzi CELKOM nezaokrúhleným / zaokrúhleným	HOTOVOSŤ V ZÁSUVKE SK	1458.00
	HOTOVOSŤ €	8.96
	VKLAD €	5.00
	HOTOVOSŤ V ZASUVKE €	13.96
	ROZDIEL	0.46
	ZRUŠENIE	3
Operácia ZRUŠENIE - počet		-349.80
Operácia ZRUŠENIE - hodnota		2
Operácia STORNO- počet	STORNO	
Operácia STORNO - hodnota		-52.20
Operácia VRÁTENIE - počet	VRÁTENIE	1
Operácia VRÁTENIE - hodnota		-100.00
Poradové číslo účtenky od poslednej dennej uzávierky	POSLEDNÁ FIŠKÁLNA ÚČTENKA	0009
Číslo pokladnice Číslo pokladníka Meno pokladníka	01	POKLADNÍK 1 KATARÍNA
Dátum Čas Poradové číslo od posledného výmazu		21-03-2006 16:38 000204
Informácie o daňovníkovi IČO IČDPH	IČO#	35 695 439 IČDPH:SK2020348649
Daňový kód pokladnice		DK6042020348649001

Príklad „ Mesačnej finančnej správy * Z2 * “

* * * Z * * *
M E S A Č N Ā F I N A N Č N Ā
S P R Ā V A

Poradové číslo Mesačnej finančnej správy Z2#	Z2#:	0029
Poradové číslo Dennej finančnej správy Z1#	Z1#:	0735
GT1 - hrubý GrandTotal	GT1	10009583.02
GT2 - čistý GrandTotal	GT2	10008686.30
GT3 - záporný GrandTotal	GT3	-896.72
.	.	
.	.	
.	.	
Operácia STORNO - počet	STORNO	2
Operácia STORNO - hodnota		-52.20
Operácia VRÁTENIE - počet	VRÁTENIE	1
Operácia VRÁTENIE - hodnota		-100.00
Číslo pokladnice Číslo pokladníka Meno pokladníka	01	POKLADNÍK 1 KATARÍNA
Dátum Čas Poradové číslo od posledného výmazu		21-03-2006 16:38 000204
Informácie o daňovníkovi IČO IČDPH	IČO#	35 695 439 IČDPH:SK2020348649
Daňový kód pokladnice		DK6042020348649001

Testovací režim - preverenie funkčnosti pokladnice

Výber pracovného režimu pre testovanie pokladnice:

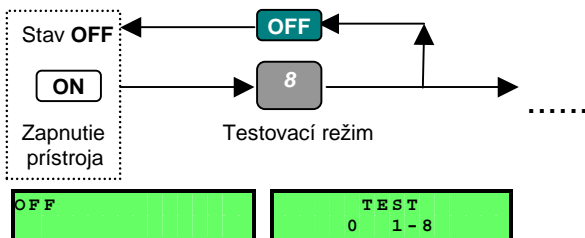

.....
Po výbere testovacieho režimu zvolte stlačením jednej z kláves konkrétny test:

- 1 **Test tlačiarne** – vytlačí kompletnú alfanumerickú tabuľku na tlačiarňu. Skontrolujte čitateľnosť vytlačených znakov.
- 2 **Test displeja** – zobrazí na displeji kompletnú alfanumerickú tabuľku znakov. Skontrolujte všetky segmenty displeja.
- 3 **Test pamäte** – skontroluje pamäť pokladnice. Vypíše stav na tlačiarňu OK alebo ERR (chyba).
- 4 **Test klávesnice** - po tejto voľbe je potrebné ihneď postupne stláčať testované klávesy. Ak pokladnica zaznamená stlačenie klávesy, symbol, ktorý je na displeji zobrazený v pravom dolnom rohu „---“ sa zmení na „***“.
- 7 **Test hodín reálneho času** - zobrazí na displeji nastavený dátum a čas a bude ho zobrazovať celú nasledujúcu minútu
- 9 **Stav akumulátora** - zobrazí na displeji aktuálny stav nabitia hlavného akumulátora (batérie) vyjadrený vo voltoch (V).
- 0 **Kompletný test** - vykonajú sa naraz testy 1 až 4 za sebou
- TL Vytlačia sa identifikačné parametre pokladnice na tlačiarňu:
 - verzia firmvéru (operačný systém pokladnice)
 - dátum vytvorenia firmvéru
 - kontrolná suma firmvéru

Tento údaj slúži najmä pre servisného technika. Zároveň je ním možné overiť, či máte k vašej pokladnici správny návod na používanie, pretože verzia firmvéru by malo byť rovnaké číslo, ako „verzia ECR“ na obale návodu.



OBSLUHA A PROGRAMOVANIE CEZ PC

Registračnú pokladnicu **DATECS MP-55B** je možné naprogramovať aj za pomoci počítača (PC), čo zjednodušuje jej používanie najmä pri väčšom množstve položiek PLU. Okrem možnosti naprogramovania PLU, Hlavičky a iných parametrov dokáže pokladnica s vhodným programom (nie je súčasťou dodávky) pracovať v režime fiškálnej tlačiarne, kedy sa predaj vykonáva priamo na PC a pokladnica v takom prípade slúži ako tlačiareň účteniek spĺňajúca potreby fiškálneho modulu.

K účelu programovania, poprípade obsluhy je spolu s pokladnicou dodávaný v základnej výbave komunikačný kábel a inštalačné CD, kde sa nachádza program pre programovanie pokladnice **Datecs Communicator**. Tento program umožňuje okrem naprogramovania parametrov aj stiahnuť a uložiť Elektronický žurnálu.

Cez PC nie je možné programovať parametre úrovne **PGM(2)** obsahujúce údaje na konci účtenky a daňové skupiny. Takisto nie je možné obsluhovať úroveň **PGM(3)**, kde sa nulujú Grand Totály. Všetky tieto parametre sa dajú meniť iba ručne.

Odporúčané minimálne systémové požiadavky:

Procesor: 800 MHz

RAM: 512 kB

Operačný systém: Windows XP

Podporný program: NET.Framework 2.0 (je súčasťou inštalačného CD - postup pre inštaláciu je uvedený na nasledujúcej strane)

UPOZORNENIE: V prípade slabšej konfigurácie počítača, kde sa program inštaluje dodávateľ neručí za spoľahlivosť programu, alebo komunikácie s pokladnicou. Rovnako dodávateľ neručí za spoľahlivosť programu, pokiaľ je na počítači spustené väčšie množstvo programov naraz vrátane programov „System Try“ umiestnených na spodnej lište vedľa systémových hodín!

Inštalácia programu DATECS COMMUNICATOR

UPOZORNENIE: Pre správnu funkčnosť komunikácie pokladnice s PC je potrebné presne dodržať nasledujúce inštrukcie. **Pokladnicu pripájajte k PC až po inštalácii potrebných programov!**



Do CD/DVD mechaniky vložte inštaláčny CD. Po správnom načítaní sa automaticky na obrazovke monitora zobrazí menu. Vyberte kliknutím na príslušnú ikonu typ vašej pokladnice.

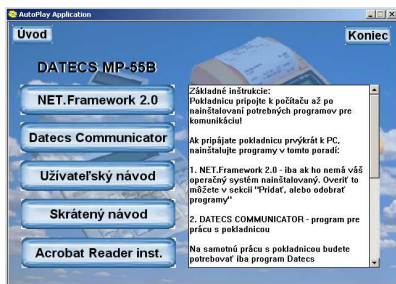

Zobrazí sa vám okno, odkiaľ môžete priamo spustiť potrebné inštalácie, poprípade si môžete pozrieť dokumentáciu k pokladnici. Pred samotnou inštaláciou programu **Datecs Communicator** je potrebné, aby mal váš počítač nainštalovaný program **NET.Framework 2.0**. Jeho prítomnosť v systéme je možné skontrolovať v zozname nainštalovaných programov cez *Ovládací panel/Pridanie, alebo odstránenie programov*.

Ak sa tento program nenachádza v zozname, začinite inštaláciu kliknutím na ikonu (NET.Framework 2.0). Následne pokračujte podľa pokynov inštaláčneho menu. Inštalácia môže trvať aj niekoľko minút!

Ak si neviete skontrolovať zoznam programov, môžete spustiť inštaláciu tohto programu bez obáv. Počas inštalácie vám menu zobrazí, že program už v systéme je a ponúkne vám možnosti **Repair** (oprav) a **Uninstall** (odinštaluj). V takom prípade kliknite iba na ikonu **Cancel** a následne potvrdíte zrušenie inštalácie kliknutím na ikonu **Áno**. Ukončenie inštaláčneho programu vykonáte následne kliknutím na ikonu **Finish**.

DATECS COMMUNICATOR:



Teraz je možné pristúpiť k samotnej inštalácii programu **Datecs Communicator**. Kliknutím na ikonu (Datecs Communicator) spustíte inštaláciu. V menu inštaláčného okna kliknite na ikonu **Next**.



V nasledujúcom menu si zvolíte umiestenie programu na vašom PC. Ak vám vyhovuje ponúknuté umiestenie, môžete pokračovať kliknutím na ikonu **Next**. Ešte predtým je možné určiť, či bude môcť program používať každý užívateľ, alebo iba vy (ak obsahuje systém viac užívateľov). **Everyone** umožní používanie programu pre každého používateľa a **Just me** iba pre vás.

Program vás ešte raz vyzve k potvrdeniu inštalácie, čo vykonáte stlačením ikony **Next**. Následne sa spustí samotná inštalácia, na konci ktorej sa vám zobrazí nasledujúce okno, kde kliknutím na ikonu **Close** ukončíte inštaláciu.

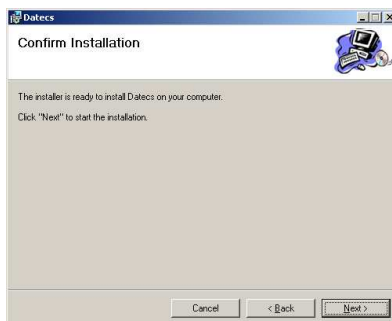
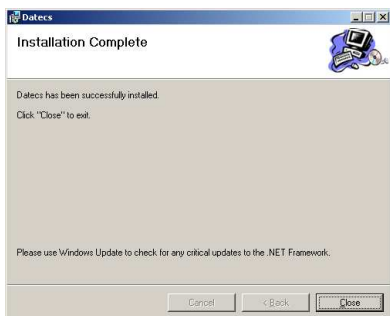

Obsluha programu DATECS COMMUNICATOR

Predtým, než spustíte program prepojte pokladnicu s počítačom pomocou dodaného kábla. Menší konektor sa pripojí do konektora na pravom boku pokladnice označenom **PC** . Väčší konektor sa pripojí do COM portu počítača.

Na zapnutej pokladnici nastavte režim komunikácie stlačením kláves **OFF** a **9** .

Na displeji sa zobrazí:

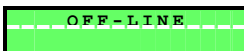

Spustíte program **DatecsCommunicator** pomocou vytvorenej ikony na ploche s názvom „Datecs“

Po úspešnom spustení programu sa vám zobrazí okno programu:

Riadok	Číslo	Názov	Cena	Predané množstvo	Tovarová skupina	Položková skupina	Daňová skupina	PLU p
1			0.00					
2			0.00					
3			0.00					
4			0.00					
5			0.00					
6			0.00					
7			0.00					
8			0.00					
9			0.00					
10			0.00					

Následne je potrebné vykonať nastavenie komunikácie s pokladnicou kliknutím na voľbu **Nastavenia**.

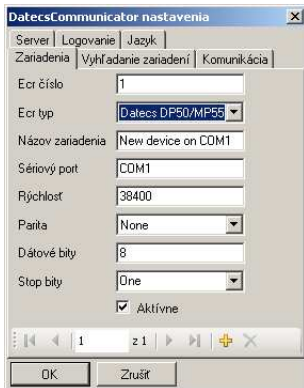

Zobrazí sa okno, kde je možné vykonať viacero systémových nastavení a nastavenie samotnej komunikácie s pokladnicou. Pre úspešné nastavenie komunikácie sa doporučuje využiť funkciu automatického vyhľadania pokladnice kliknutím na záložku **Vyhľadanie zariadení**.



Kliknite na ikonu **Vyhľadaj**, čím spustíte proces vyhľadávania zariadení. Po úspešnom nájdení pokladnice sa zobrazí biely riadok s parametrami. Potom stlačte ikonu **Ulož**.

Pre správnu funkčnosť skontrolujte v záložke **Zariadenia** voľbu **Ecr typ** (obrázok vyššie), kde musí byť zvolený *Datecs DP50/MP55B-SK*. Kliknutím na ikonu **OK** ukončíte proces nastavenia komunikácie.

Popis funkcií programu DATECS COMMUNICATOR

UPOZORNENIE: Po zvolení odoslania konkrétneho parametra sa do pokladnice zapíše nastavenie, ktoré je aktuálne zobrazené na monitore. Preto nerobte túto operáciu skôr, než nevykonáte načítanie príslušného parametra z pokladnice, alebo zo súboru. **V opačnom prípade môže dôjsť k znefunkčneniu pokladnice!** Do pokladnice nebudú prenesené údaje, kde práve editujete (meníte) konkrétne hodnoty. Prebiehajúca editácia na konkrétnom parametri je **signalizovaná symbolom pera** v ľavej časti okna.

Súbor - práca so súbormi obsahujúcimi nastavenia

Otvoriť (Ctrl+O) - otvorenie súboru s konkrétnym nastavením

Uložiť (Ctrl+S) - uloženie súboru s konkrétnym nastavením

Nový projekt (Ctrl+Shift+N) - vytvorenie nového projektu pre ukladanie všetkých nastavení

Otvoriť projekt (Ctrl+Shift+O) - otvorenie projektu s uloženými nastaveniami pokladnice

Uložiť projekt (Ctrl+Shift+S) - uloženie všetkých nastavení projektu

Koniec - ukončenie práce v programe - **POZOR: pokladnica sa nepýta na uloženie vykonaných zmien v programe!!!**

Nastavenia - nastavenie parametrov programu a komunikácie pokladnice s PC

Server - nastavenie automatického spúšťania programu DatecsServer pre spoluprácu s nadradeným programom

Logovanie - nastavenie automatického ukladania informácií o vykonaných prenosoch medzi pokladnicou a PC

Jazyk - výber jazyka hlavného menu a záložiek

Zariadenia - nastavenie komunikačných parametrov pripojených pokladníc

Ecr číslo - číslo pokladnice

Ecr typ - typ pokladnice

Názov zariadenia - užívateľské pomenovanie pokladnice

Sériový port - názov komunikačného portu, kde je pokladnica pripojená, v prípade pripojenia pokladnice pomocou USB konektora je zobrazený virtuálny COM port pridelený systémom

Rýchlosť - komunikačná rýchlosť (baud/sekunda)

Parita - komunikačná parita

Dátové bity - počet dátových bitov

Stop bity - počet stop bitov

Aktívne - ak je k PC pripojených viac pokladníc, označené políčko signalizuje, s ktorou pokladnicou bude program komunikovať. Pri jednej pokladnici musí byť toto políčko takisto označené.

Vyhľadanie zariadení - automatické vyhľadanie pripojených pokladníc

Ecr rozsah - rozsah, aké čísla pokladníc má program vyhľadať, zadáva sa prvé a posledné číslo

Vyhľadaj - spustenie vyhľadávania pripojených pokladníc

Ulož - uloženie nastavenia nájdených pokladníc

Komunikácia - špeciálne nastavenia komunikačných parametrov - **určené iba pre kvalifikovanú obsluhu!**

PLU - programovanie tovarových položiek (parametre Tabuľky č.1)

Rozsah PLU (zobrazený iba číselne) - rozsah položiek, ktoré má program načítať z pokladnice na monitor počítača

Načítaj PLU - stiahnutie položiek PLU z pokladnice do PC vrámci zvoleného rozsahu - doporučuje sa aj pri prvej práci s pokladnicou

Zapíš PLU - odoslanie načítaných a zmenených položiek do pokladnice

Riadok (informatívny údaj) - číslo riadku

Číslo (informatívny údaj) - číslo PLU (zhoduje sa s číslom riadku)

Názov - názov položky PLU (max.22 znakov) - pokladnica používa iba veľké písmená, zadané malé písmená si pokladnica automaticky nastaví na veľké

Cena - predajná cena položky - v prípade plátcu DPD znamená hodnota cenu vrátane DPH

Predané množstvo (informatívny údaj) - množstvo, ktoré bolo predané na konkrétnej položke - tento údaj je nulovaný po vykonaní vymazania PLU správy

Tovarová skupina (1-4) - priradenie položky do tovarovej skupiny

Položková skupina (rozsah 1-99) - priradenie položky do položkovej skupiny (podskupiny)

Daňová skupina (1-8) - priradenie položky do daňovej skupiny - priradenie je povinné aj v prípade neplatcu DPH, inak bude položka pri predaji neaktívna!

PLU príznak (0,1,2,4,5) - určuje vlastnosť položky

N? - nepoužitá funkcia

Čiarový kódL - hodnota čiarového kódu - pre EAN 13 - prvých 5 číslic

- pre EAN 8 je hodnota „0

Čiarový kódH - hodnota čiarového kódu - pre EAN 13 - posledných 8 číslic

- pre EAN 8 - celá číselná hodnota

N? - nepoužitá funkcia

Obrat (informatívny údaj) - celkový obrat na položke počas predaja - údaj sa vynuluje pri vykonaní zmazania PLU správy

PLU-správa - informácie o predajoch na konkrétnych položkách - obsahuje rovnaké informácie, ako v záložke **PLU**, okrem čiarového kódu. Načítané hodnoty (okrem množstva a obratov) nie je možné meniť a slúžia iba pre informačné účely.

Načítaj PLU správu - stiahnutie obratov PLU z pokladnice do PC

Vymaž PLU správu - vymazanie obratov PLU v pokladnici - operácia nevykoná načítanie obratov do PC. Na pokladnici sa vytlačí krátky oznam o vykonaní vymazania obratov PLU **bez vytlačenia konkrétnych obratov!**

Pokladníci - programovanie názvu pokladníkov a prístupových hesiel (parametre Tabuľky č.3)

Načítaj pokladníkov - stiahnutie nastavenia pokladníkov z pokladnice do PC - pre zmenu nastavenia je táto operácia povinná

Zapiš pokladníkov - zapíšu sa zmenené nastavenia pokladníkov do pokladnice

Riadok (informatívny údaj) - číslo riadku

Operátor - meno pokladníka (max.10 znakov) - pokladnica používa iba veľké písmená, zadané malé písmená si pokladnica automaticky nastaví na veľké

Heslo - číselné heslo pokladníka slúžiace pre prístup do režimov a identifikáciu (pre menej skúsených užívateľov sa doporučuje ponechať základné nastavenie hesiel)

Pokladníci-správa - informácie o predajoch na konkrétnych pokladníkoch od poslednej dennej uzávierky

Načítaj správu o pokladníkoch - stiahnutie informácií o predajoch na pokladníkoch z pokladnice do PC

Riadok (informatívny údaj) - číslo riadku

N? - nepoužitá funkcia

Číslo operátora - číslo pokladníka, ktorý vykonal predaj

Poč.predajov - počet vystavených dokladov

Obrat N - celkový čistý obrat

Prirážka - celková suma naúčtovaných prírážok

Zľava - celková suma naúčtovaných zliav

Hotovosť - celková suma dokladov ukončených platbou v Hotovosti

Karta - celková suma dokladov ukončených platbou Kreditnou kartou

Kupón - celková suma dokladov ukončených platbou Šekmi

Vklad - celková suma vložená do zásuvky na vydávanie

Výber - celková suma vybratá zo zásuvky na vydávanie

Zrušenie - celková suma zrušených položiek pri predaji

Poč.zrušení - počet vykonaných operácií Zrušenie

Storno - celková suma stornovaných položiek pri predaji

Vrátenie - celková suma vrátených položiek

Vklad v EUR - celková vložená suma do zásuvky na vydávanie v €

Platba v SK - celkový obrat uskutočnený v mene SK

Platba v EUR - celkový obrat uskutočnený v mene €

Výber v EUR - celková vybraná suma zo zásuvky v €

Hlavička - programovanie hlavičky na začiatku účtenky (údaje na konci účtenky sa dajú meniť iba ručne!) a programovanie názvu meny (parametre Tabuľky č.6)

Načítaj hlavičku - stiahnutie nastavenia hlavičky účtenky z pokladnice do PC - pre prácu s hlavičkou je táto operácia povinná

Zapiš hlavičku - odoslanie hlavičky do pokladnice

Riadok - číslo riadku hlavičky - 1. - 10. riadok pre text, 11.riadok názov meny

Hlavička - text hlavičky (max. 42 znakov), mena (max.6 znakov) - prázdny riadok nebude na účtenke tlačený. Ak chcete zadať znak hrubým písmom, umiestnite pred požadovaný znak symbol „@“ - pokladnica používa iba veľké písmená, zadané malé písmená si pokladnica automaticky nastaví na veľké.

Zľavy - programovanie percentuálnych zliav a prírážok (parametre Tabuľky č.4)

Načítaj zľavy/prirážky - prenos nastavenia zľavy a prirážky z pokladnice do PC - pre prácu s nastavením zľavy a prirážky je táto operácia povinná
Zapiš zľavy/prirážky - prenos nastavenia zľavy a prirážky z PC do pokladnice
Riadok (informatívny údaj) - číslo riadku - 1. riadok určuje nastavenie prirážky
2. riadok určuje nastavenie zľavy
Povolenie (0,1) - povolené, alebo zakázané používanie klávesy zľava/prirážka
Hodnota (%) (0-99.99) - hodnota percentuálnej zľavy/prirážky

Finančná správa - celkové finančné informácie pri práci s pokladnicou od poslednej dennej uzávierky

Riadok - číslo riadku - pri finančnej správe je využitý iba jeden riadok

Poč.predajov - počet vystavených dokladov

Obrat N - celkový čistý obrat

Prirážka - celková suma naučtovaných prirážok

Poč.prirážok - počet vykonaných operácií Prirážka

Zľava - celková suma naučtovaných zliav

Poč.zliav - počet vykonaných operácií Zľava

Zrušenie - celková suma zrušených položiek pri predaji

Poč.zrušení - počet vykonaných operácií Zrušenie

Storno - celková suma stornovaných položiek pri predaji

Poč.storno - počet vykonaných operácií Storno

Hotovosť - celková suma dokladov ukončených platbou v Hotovosti

Karta - celková suma dokladov ukončených platbou Kreditnou kartou

Kupón - celková suma dokladov ukončených platbou Šekmi

OA až OH - celkový obrat za jednotlivé daňové skupiny

Vklad - celková suma vložená do zásuvky na vydávanie

Poč.vkladov - počet vykonaných operácií Vklad

Výber - celková suma vybratá zo zásuvky na vydávanie

Poč.výberov - počet vykonaných operácií Výber

Vklad v EUR - celková vložená suma do zásuvky na vydávanie v €

Platba v SK - celkový obrat uskutočnený v mene SK

Platba v EUR - celkový obrat uskutočnený v mene €

Vrátenie - celková suma vrátených položiek

Poč.vrátení - počet vykonaných operácií Vrátenie (počet vrátených položiek, nie počet dokladov)

NA až NG - celkový základ dane za jednotlivé daňové skupiny

Záp. účtenky - celková suma naučovaná v záporných účtenkách

Poč.Záp.účt. - celkový počet záporných účteniek

Celkom Obrat - celkový obrat vykonaný na pokladnici

Celkom Daň - celková daň

Počet fiš. bločkov - počet vystavených účteniek od poslednej „Z“ finančnej správy

Rozdiel - celková suma zaokrúhlenia pri predajoch

Výber v EUR - celková vybraná suma zo zásuvky v €

Skupiny-správa - informácie o obratoch za jednotlivé položkové skupiny od poslednej dennej uzávierky

Načítaj správu o skupinách - stiahnutie informácií o obratoch z pokladnice do PC

Riadok - číslo riadku

Obrat - suma obratu za jednotlivé položkové skupiny

Podskupiny-správa - informácie o obratoch za jednotlivé tovarové skupiny

Načítaj správu o podskupinách - stiahnutie informácií o obratoch z pokladnice

Riadok - číslo riadku

Obrat - suma obratu za jednotlivé podskupiny

Konfigurácia - programovanie organizácie predaja (parametre Tabuľky č.2)

UPOZORNENIE: Zmena a odoslanie nastavení môže spôsobiť znefunkčnenie komunikácie s PC!

Načítaj konfiguráciu - stiahnutie nastavení z pokladnice do PC - pre prácu s nastavením konfigurácie je táto operácia povinná

Zapiš konfiguráciu - odoslanie nastavení z PC do pokladnice

Riadok - číslo riadku - pri nastavení konfigurácie je využitý iba jeden riadok

Číslo pokladnice (1-99) - číslo pokladnice určujúce jeho adresu pri komunikácii

Typ predaja (0,3,4) - nastavenie režimu predaja

Zaok. (0,1) - povolenie, alebo zakázanie zaokrúhľovania na 50 hal.

Heslo? (0,1) - povinné, alebo nepovinné zadanie hesla do režimov REG,X a Z

Tréning (0,1) - nastavenie predajného, alebo tréningového režimu

Power off (0,1) - zapnutie, alebo vypnutie režimu automatického vypnutia

Nulovanie obratu (0,1) - povolenie, alebo zakázanie nulovania obratov PLU pri dennej uzávierke

Typ komunikácie (0-3) - nastavenie režimu práce pokladnice s PC

Rýchlosť komunikácie (1-4) - nastavenie komunikačnej rýchlosti s PC

(baud/sekunda)

Formát účtenky - programovanie formátu účtenky (parametre Tabuľky č.5)

Načítaj formát účtenky - stiahnutie nastavení z pokladnice do PC - pre prácu s nastavením formátu účtenky je táto operácia povinná

Zapiš formát účtenky - odoslanie nastavení z PC do pokladnice

Riadok - číslo riadku - pri nastavení formátu účtenky je využitý iba jeden riadok

Kontrast (1-10) - nastavenie sýtosti tlače

Modul/Zásuvka - povolenie pripojeného zariadenia (snímač čiarového kódu, zákaznícky displej, zásuvka)

Typ zadávania ceny (0,1) - zadávanie ceny s, alebo bez desatinného miesta

Preplnenie ELŽ (0,1) - povolenie, alebo zakázanie zablokovania pokladnice pri naplnení pamäte žurnálu

Typ ELŽ (0,1) - určenie spôsobu archivácie žurnále medzi tlačou, alebo posielaním do PC

Oddel Total? (0,1) - vloženie voľného riadku pred hodnotou CELKOM

PLU 1000/3000 (0,1) - určenie maximálneho počtu PLU

V/Maloobchod (0,1) - zapnutie, alebo vypnutie veľkoobchodného režimu (ceny naprogramované bez DPH)

Neplatca DPH (0,1) - nastavenie na neplatcu DPH

Oddel účtenky? (0,1) - pridanie jedného voľného riadku na konci účtenky

Logo - režim nahrania grafického loga do pokladnice

Načítaj logo - výber grafického loga zo súboru - pred odoslaním grafického loga je potrebné ho upraviť v grafickom editore na rozmer **364 x 64 bodov** (pixelov). Logo musí mať príponu **BMP** a použitý dvojfarebný formát (iba čierna a biela - bez odtieňov)

Zapiš logo - odoslanie grafického loga do ECR - ak bude odoslané logo v správnom formáte, pokladnica bude grafické logo tlačiť na konci účtenky automaticky

Elektronický žurnál - práca s elektronickým žurnálom

Načítaj žurnál - stiahnutie elektronického žurnálu z pokladnice do PC - pred stiahnutím žurnálu je potrebné, aby mala pokladnica nastavený spôsob archivácie žurnálu do PC (Tabuľka č.5, pole 5 na hodnotu „1“) - žurnál sa načíta v štrukturovanej forme (číslícová forma)

Vymazať žurnál (0,1) - pred nápisom sa nachádza potvrdzovacie políčko. Ak ho označíte, po kliknutí na ikonu Načítaj žurnál dôjde automaticky k vymazaniu pamäte žurnálu na pokladnici

Otvor zo súboru - otvorenie uloženého žurnálu zo súboru

Ulož do súboru - uloženie stiahnutého žurnálu do súboru - doporučuje sa uložiť v štrukturovanej forme

Tlač - vytlačenie načítaného súboru na obrazovke monitora - pred samotnou tlačou sa najskôr zobrazí náhľad dokumentu, kde je potrebné spustiť tlač kliknutím na ikonu tlačiarne.

Mena - práca s domácou a zahraničnou menou

Načítaj menu - stiahnutie nastavenia k zahraničnej mene z pokladnice do PC

Zapiš menu - odoslanie nastavenia k zahraničnej mene z do PC pokladnice

Riadok - číslo riadku - pri nastavení meny je využitý iba jeden riadok

Duálne zobrazovanie (0,1) - zobrazenie ceny nákupu v dvoch menách

Hl.mena SKK/EUR (0,1) - nastavenie hlavnej a vedľajšej meny SK-€, alebo €-SK

Formát kurzu - počet celých čísel v hodnote výmenného kurzu

Kurz (6 čísel) - zadanie hodnoty výmenného kurzu bez desatinnej bodky (umiestenie desatinnej bodky určuje Formát kurzu)

Dátum a čas - nastavenie dátumu a času na pokladnici

Načítaj dátum a čas - stiahnutie nastavenia dátumu a času z pokladnice do PC

Zapiš dátum a čas - nastavenia dátumu a času v pokladnici podľa zadaných hodnôt v editačnom okne (pod ikonou Zapiš dátum a čas) - pre zadanie dátumu sa dá využiť kalendár po kliknutí na šípku v editačnom okne

Aktuálny dátum a čas - nastavenie dátumu a času v pokladnici podľa systémového času nastavenom v PC

Režim Fiškálnej tlačiarne

Predaj cez pokladnicu sa dá vykonávať aj priamo pomocou PC. Na tento účel je potrebné použiť program, ktorý podporuje predaj cez túto pokladnicu. Pre správnu funkčnosť tohto režimu je potrebné konzultovať vhodné nastavenie s dodávateľom programu. Na pokladnici musí byť nastavený režim predaja cez PC (Tabuľka č.2, pole 8 na hodnotu „2“, alebo „3“)



RIEŠENIE PROBLÉMOV

Problém	Príčina	Riešenie problému
Pokladnica nejde zapnúť	1. batéria je úplne vybitá (ak je inštalovaná) 2. nejde ani na adaptér	1. napojte pokladnicu na napájací adaptér a nabíjajte ho min.10 h. 2. skontrolujte, či vám funguje privod elektrickej energie, ak áno, volajte servisné stredisko
Napriek dlhému nabíjaniu sa červená LED pod napájacím konektorom nezmení na zelenú LED	Závada na hlavnej batérii, alebo v elektronike riadenia nabíjania	kontaktujte servisné stredisko
Pokladnica reaguje na klávesy, ale nič nezobrazuje	Závada na displeji pokladnice	kontaktujte servisné stredisko
Tlačiareň krčí pokladničnú pásku	Zle založená pokladničná páska	skontrolujte zavedenie pásky podľa pokynov v návode
Tlačiareň prerušuje tlač bez chybového hlásenia	Porucha elektroniky riadenia tlače	kontaktujte servisné stredisko
Tlačiareň netlačí v celej šírke (biely zvislý pás)	1. znečistenie tlačovej hlavy od prachu a nánosov z pokladničnej pásky 2. porucha na tlačovej hlave (vypadnuté body)	1. otvorte kryt tlačiarne, vyberte pásku a opatrne očistite tlačovú hlavu (nepoužívajte ostré predmety!) ideálne je použiť vatovú tyčinku a lekársky lieh 2. kontaktujte servisné stredisko
Zobrazený text na displeji: „PRIVEĽA POKLAD.!“	od poslednej „Z“ uzávierky boli prihlásení viac ako 2 pokladníci	Vykonajte dennú finančnú správu „Z“, alebo správu „Z“ jedného z pokladníkov
Po zapnutí pokladnice je vytlačený text „NÚDZOVÉ NULOVAN.“	1. chyba pamäte, alebo záložného akumulátora (dlhé nepoužívanie)	1. kontaktujte servisné stredisko
ECR preruší mesačnú uzávierku a vytlačí oznam o výmene a prerušení správy	zmena parametra desatinnej bodky pri cene	vytlačte novú mesačnú uzávierku

Problém	Príčina	Riešenie problému
Vytlačenie oznamu o zmene daňových skupín	počas obdobia boli zmenené daňové skupiny (nové skupiny alebo nové %)	vytlačte novú mesačnú uzávierku
Na displeji sa zobrazí oznam PF a pokladnica nereaguje na klávesy	koniec papierovej pásky	Vymonte papierovú pásku a stlačte postupne klávesu posuvu pásky a C
V ľavom dolnom rohu je zobrazený symbol „ J “	čoskoro zaplnená pamäť žurnálu	čo najskôr vykonajte vytlačenie žurnálu
Pokladnica vypíše na displeji „ ERROR 1 “	Porucha tlačiarne	kontaktujte servisné stredisko
Pokladnica vypíše na displeji „ ERROR 2 “	Porucha v programe pokladnice	kontaktujte servisné stredisko
Pokladnica vypíše na displeji „ ERROR 3 “	Porucha pamäte EEPROM	kontaktujte servisné stredisko
Pokladnica vypíše na displeji „ ERROR 4 “	Porucha elektronického žurnálu	kontaktujte servisné stredisko
Pokladnica vypíše na displeji „ ERROR 5 “	Porucha pamäte flash	kontaktujte servisné stredisko
Pokladnica vypíše na displeji „ ERROR 10 “	Porucha v procese ukladania žurnálu	vytlačte novú mesačnú uzávierku
Pokladnica vypíše na displeji „ ERROR 12 “	Porucha v programovacom móde	Zapnite režim OFF a skúste opäť vojsť do programovania. Ak to nezaberá kontaktujte servisné stredisko
Pokladnica nekomunikuje s PC	<ol style="list-style-type: none"> 1. pokladnica nie je prepojená s PC 2. nie je nainštalovaný USB ovládač 3. pokladnica nie je nastavená v režime komunikácie s PC 4. v programe nie su správne nastavené komunikačné parametre 	<ol style="list-style-type: none"> 1. Zapojte dodaný kábel USB medzi pokladnicu a PC 2. odpojte pokladnicu od PC a nainštalujte z inštalačného CD USB ovládač, potom opäť pripojte pokladnicu k PC 3. zvolte na pokladnici režim komunikácie s PC voľbou OFF a 9 4. v programe vojdite do menu Nastavenia a zvolte správne parametre