



MP-55L / MP-55LD

ZÁKLADNÝ (SKRÁTENÝ) NÁVOD

verzia ECR – 65.72 (MP-55L)
65.82 (MP-55LD)

Práve držíte v rukách stručný návod na obsluhu a údržbu registračnej pokladnice **DATECS MP-55L (MP-55LD)**. Pokyny, ktoré sa nenachádzajú v tejto skratenej verzii príručky nájdete na priloženom CD pod názvom **Užívateľský návod**.

Dôležité!

Nabíjanie pokladnice DATECS

Registračná pokladnica **DATECS MP-55L (MP-55LD)** môže byť vybavená dvomi akumulátormi (hlavný akumulátor nie je súčasťou základnej výbavy pokladnice – iba na objednávku). Hlavný akumulátor slúži pre prevádzku bez elektrickej energie a druhý záložný slúži pre udržanie nastavení pre konkrétnu firmu a predajných údajov. Bežná doba, dokedy pokladnica dokáže bez pripojenia na napájanie udržať údaje je **90 dní** od úplného nabíjania. Uchovanie údajov má na starosti iba záložný akumulátor a k jeho nabíjaniu dochádza len keď je pokladnica pripojená na napájanie a zároveň je pokladnica **ZAPNUTÁ**. Kôli nastavenému šetriacemu režimu pokladnice sa doporučuje nabíjať v režime zobrazenia dátumu a času. Pokladnicu môžete využívať na predaj aj počas nabíjania.

Postup pre nabíjanie:

- pripojte konektor adaptéra do pokladnice - na zadnú stranu pokladnice
- zapnite pokladnicu minimálne do stavu „**OFF**“ a nabíjajte aspoň 8 hodín
- odpojte konektor adaptéra od pokladnice

UPOZORNENIE: Ak pokladnicu nabíjate prvýkrát, alebo po dlhom čase, nechajte ju napojenú na adaptér aspoň 10 hodín napriek signalizovanému nabitíu. Ak sa pokladnica využíva iba sezónne, alebo občasne, doporučuje sa dodržiavať minimálny interval medzi nabíjajúcimi 2 mesiace. **Strata údajov pokladnice z dôvodu nesprávneho nabíjania nie je dôvodom na uplatnenie záruky na následne potrebný servisný zásah!!!**

Pokyny pre inštaláciu

Otvorte krabicu a vyberte pokladnicu. Odstráňte všetky obaly. Umiestnite pokladnicu na miesto určené pre jej používanie.

Neumiestňujte pokladnicu na priame slnečné svetlo, v blízkosti vyhrievacích telies a v extrémne prašnom a vlhkom prostredí.

Pravidelne kontrolujte stav papiera v tlačiarni najmä ak sa chystáte tlačiť obsah žurnálu (MP-55L). Při výmene papiera a počas tlače nevyťahujte papier z tlačiarnie násilím. Môže to spôsobiť jej zničenie. Používajte papierové pásy doporučené výrobcom pokladnice. Používanie nekvalitných termopások spôsobuje predčasné opotrebenie tlačiarnie, alebo nekvalitnú tlač.





Pokyny pre údržbu

- ochraňujte pokladnicu pred nárazmi, vibráciami a inými zdrojmi mechanického poškodenia
- pokladnicu je možné čistiť jemnou handričkou a vhodnými čistiacimi prostriedkami určenými na ošetrovanie plastov
- tlačiareň a klávesnicu je potrebné pravidelne čistiť od prachu, zvyškov papiera a iných mechanických nečistôt jemnou handričkou alebo kefkou
- všetky opravy napájacej časti, tlačiarne či elektroniky smie vykonávať iba servisný technik. Každý servisný zásah sa musí vykonávať pri odpojení napájacom adaptéri
- podľa §3 ods. 8 vyhlášky MF SR č. 353/1996 Z.z. je nevyhnutné uchovávanie kontrolných pásov (žurnálu) minimálne po dobu 3 rokov od konca roku vyhotovenia. Pre termocitlivé papierové pásy sú stanovené nasledovné podmienky skladovania: nevystavovať priamemu slnečnému žiareniu a teplote nad 40°C, chrániť ich pred stykom s mäkkým PVC, zmäkčovadlami, rozpúšťadlami a vodou. Vlastnosti pásov musia zabezpečiť potrebnú dĺžku uchovania údajov pri dodržaní stanovených skladovacích podmienok.
- dodávateľ žiadnym spôsobom neručí za kvalitu tlače a uchovanie údajov, v prípade nedodržania stanovených podmienok
- zabráňte obliatiu pokladnice, alebo vniknutiu vody, alebo inej tekutiny do pokladnice - hrozí trvalé poškodenie pokladnice
- zariadenie a jeho príslušenstvo udržiavajte mimo dosah detí
- dodávateľ nezodpovedá za závady, alebo škody vzniknuté nesprávnou obsluhou a používaním pokladnice v rozpore s popisom v návode - **na následnú opravu z dovodu takéhoto poškodenia nie je možné uplatniť si záruku!**
- nepoužiteľné zariadenie spadá do kategórie elektronického odpadu, preto je zakázané ho odhadzovať do bežného komunálneho odpadu

Zapnutie pokladnice

Zatlačením klávesy a podržaním klávesy  - na displeji zasvieti nápis **OFF** (z tejto pozície je nutné zvoliť potrebný pracovný režim podľa popisu nanesledujúcej strane)

Vypnutie pokladnice – 3 spôsoby

1. z ktoréhokoľvek miesta v pokladnici postupným stlačením kláves  
2. v polohe **OFF** na displeji, alebo v predajnom režime sa pokladnica vypne automaticky po 60 sekundách (ak je nastavený šetriaci režim)
3. núdzové vypnutie – napr. v prípade zablokovania pokladnice   
(klávesy je potrebné stlačiť naraz)

Vkladanie papierových pásov do tlačiarne

MP-55L

- otvorte kryt tlačiarne
- odstráňte použité zvyšky pásky
- vložte papierovú pásku do držiaku pásky tak, aby sa papier odvíjal zdola a za pomoci klávesy **PF** prevedte papier cez tlačiareň
- prevedte pásku cez kryt tlačiarne a nasadte kryt na svoje miesto

MP-55LD - vždy vymieňajte obidve papierové pásky naraz!

- otvorte kryt tlačiarne
- odstráňte použité zvyšky pásov
- vložte ľavú papierovú pásku, papier sa musí odvíjať zdola a za pomoci klávesy **PF** prevedte papier cez tlačiareň
- rovnakým spôsobom prevedte cez tlačiareň aj pravú kontrolnú pásku
- koniec pravej papierovej pásky preložte a takto upravený koniec zavedte do štrbiny navíjacej cievky
- navíjaciu cievku nasadte na držiaky cievky s kotúčom umiestneným vpravo a prstom zatlačte na cievku smerom dole, tak aby ste zacitili zacvaknutie
- skontrolujte funkčnosť navíjania pásky klávesou **PF**
- prevedte ľavú pásku cez kryt tlačiarne a nasadte kryt na svoje miesto

Ak sa vám počas používania pokladnice zobrazí na displeji nápis „**PF**“, znamená to, že vám došiel papier v tlačiarňi, alebo ste zabudli zaistiť mechaniku pomocou šedej páčky na pravej strane tlačiarne. Po správnom vložení papierových pásov, alebo zaistení tlačiarne musíte stlačiť postupne klávesy **PF** a **C**.

Po opätovnom zavedení papierových pásov do tlačiarne pokračuje pokladnica v činnosti od bodu, v ktorom bola prerušená.

PRACOVNÉ REŽIMY

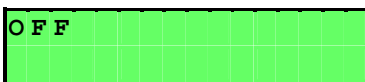

Stav **OFF**

Zo stavu **OFF** zvolíte režim zadaním jednej z nasledujúcich číselných kláves:

- 1** režim **REG** - registrácia obrátov, predaj
- 2** režim **X** - tlač správ bez výmazu údajov
- 3** režim **Z** - tlač správ s následným výmazom údajov
- 4** režim **PGM** - programovanie pokladnice
- .** zariadenie stavu akumulátora, následne po 2 sek. zobrazenie aktuálneho času (hodiny a minúty) **Režim nabíjania akumulátora.**

DOLEŽITÉ!

Pokladnica vám nepovolí vstup do režimov **X** a **Z** pokiaľ je nastavený **TRÉNINGOVÝ REŽIM**

Prístupové práva operátorov (pokladníkov)

Pokladnica je nastavená pre automatický vstup do zvoleného režimu bez nutnosti prihlásenia pokladníka, okrem režimu **PGM**. Pokiaľ sa v programovacom režime nastaví povinnosť prihlásenia pokladníka, pokladník musí zadať heslo aj pri vstupe do režimov **REG**, **X** a **Z**. V takom prípade nemajú pokladníci rovnaký prístup do všetkých režimov. Prístup sa určuje nasledovným spôsobom :

- operátori (pokladníci) 1-24 majú prístup iba do režimu **REG**
- operátori 25, 26 majú prístup do režimov **REG** a **X**
- operátori 27, 28 majú prístup do režimov **REG**, **X** a **Z**
- operátori 29, 30 (vedúci pracovníci, servisní pracovníci) majú prístup do všetkých režimov: **REG**, **X**, **Z** a **PGM**
- do zvyšných režimov je prístup operátorov bez obmedzení

Výber pracovného režimu (príklad - výber režimu „4“ PGM)

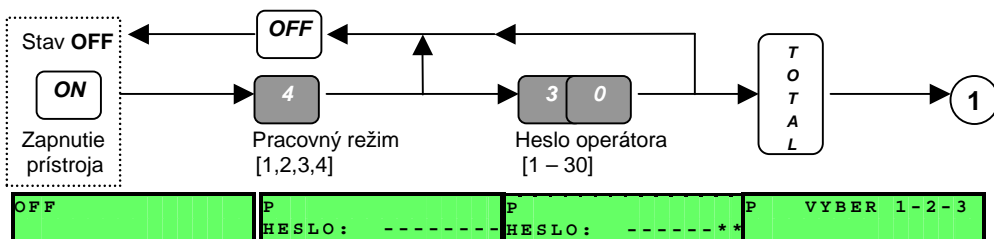

TRÉNINGOVÝ REŽIM

ZAPNUTIE tréningového režimu:

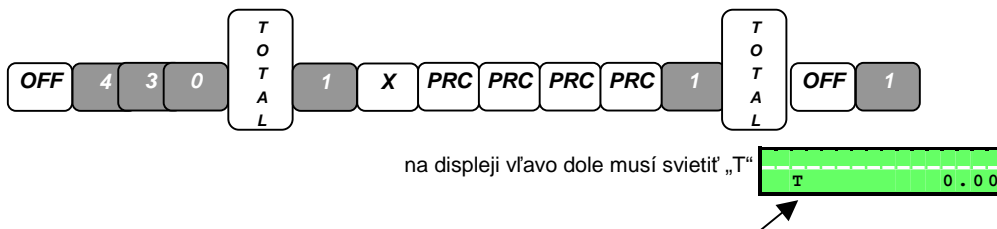

VYPNUTIE tréningového režimu:

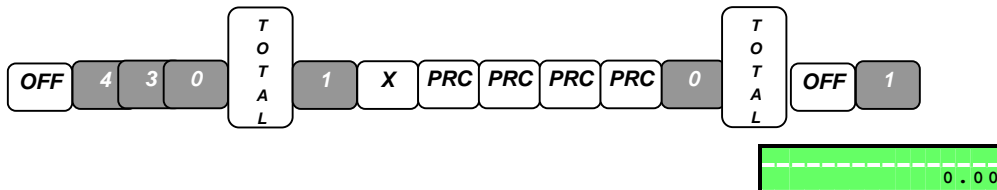

PREDAJNÝ REŽIM - REG

Zapnutie predajného režimu režimu

ON **1** ,alebo ak je už pokladnica zapnutá **OFF** **1**

PREDAJ v obchodných aplikáciách

Zadávanie položiek:

štruktúra naúčtovania PLU pri predaji:

Množstvo (max.99999.999) Cena (max.999999.99) Číslo PLU

9 9 9 9 9 . 9 9 9 **X** **9 9 9 9 9 9 . 9 9** **PRC** **3 0 0 0** **PLU**

Ak sa predáva jeden kus z daného PLU, nie je potrebné zadať pri naúčtovaní množstvo. Cena sa pri účtovaní zadá iba vtedy, ak sa jedná o voľné PLU, alebo je potrebné aktuálne zadať inú, než naprogramovanú cenu. Pre predaj prvých štyroch PLU môžete použiť priame klávesy **DP1** až **DP7**.

Príklady predaja:

Predaj PLU 33 (KAVIÁR)

3 3 **PLU**

Číslo PLU

Predaj priameho PLU 3 (DP3) (ODDELENIE 3)

DP3

Predaj 2 x PLU 33

3 3 **PLU** **PLU**

alebo

2 **X** **3 3** **PLU**

2 x

Predaj položky 13 PLU s premenlivou cenou 99.50 (ŠAMPANSKÉ)

9 9 5 0 **PRC** **1 3** **PLU**

„99.50“

PLU 13

Predaj 1.237 ks položky 78 PLU s premenlivou cenou 73.50 (KLOBÁSA)

1 . 2 3 7 **X** **7 3 5 0** **PRC** **7 8** **PLU**

„1.237“

x

„73.50“

PLU 78

...		
KAVIÁR	1x20.30	20.30
ODDELENIE 3	1x100.00	100.00
KAVIÁR	1x20.30	20.30
KAVIÁR	1x20.30	20.30
KAVIÁR	2x20.30	40.60
ŠAMPANSKÉ	1x99.50	99.50
KLOBÁSA	1.237x73.50	90.92
...		
IČO :	35695439	IČDPH:SK2020348649
		DK6042020348649001

Ukončenie predaja

Hotovosť

T
O
T
A
L

Po stlačení tejto klávesy sa ukončí účet a na konci účtenky sa vytlačí rekapitulácia predaja a záhlavie s fiškálnymi údajmi daňovníka. Klávesa takto zaeviduje príjem v **Hotovosti**.

Karta (Kreditná karta) alebo **Kupón** (Šek, alebo Gastro lístok) - pred ukončením takýmto platidlom je povinné zadať platenú sumu z tohto platidla vrátane desatinných miest a stlačiť klávesu **PY**. Následne vás pokladnica vyzve, aby ste určili typ platidla.

Pred platbou takýmto platidlom sa doporučuje stlačiť klávesu **STL**, aby ste vedeli, akú sumu treba zadať. Údaj medzisúčtu sa zobrazí iba na displeji.

Príklad platby KARTOU:

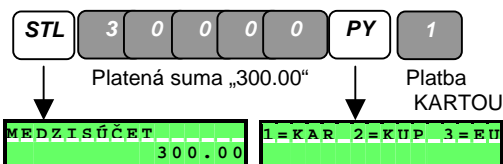

...	CELKOM	300.00
KARTA		300.00
...		
IČO :	35695439	IČDPH:SK2020348649
		DK6042020348649001

Práca s menou EURO pri predaji

Pre každé z období prechodu na € je potrebné pokladnicu nastaviť, najlepšie za pomoci servisného technika.

0. OBDOBIE - hlavná mena SK (do 31.6.2008*) - jedná sa o základné natavenie pokladnice, takže uzatvorenie účtenky je iba klávesou **TOTAL**. Na účtenke sa zobrazí výmenný kurz a mena € iba v prípade platby s € cez klávesu **PY**.

Platba s €- pred uzavretím účtenky zadáte platenú sumu, **avšak tentokrát v €** stlačíte klávesu **PY** a následne zvolíte platbu v € stlačením klávesy **3**. Pokladnica automaticky uzavrie účtenku s rozpísaním platenej sumy v € a pre informáciu sa na účtenke zobrazí údaj o výmennom kurze a prepočet na koruny.

Na to, aby ste zadali správnu sumu v €, potrebujete poznať celkovú hodnotu nákupu pred uzavretím za pomoci klávesy **STL**. Na displeji sa zobrazí hodnota celého nákupu v SK. Ak potrebujete poznať hodnotu v €, opätovným stlačením tejto klávesy sa zobrazí hodnota v € podľa nastaveného výmenného kurzu. Opakovaným stláčaním klávesy sa tieto dve hodnoty striedajú na displeji.

Prepnutie medzi zobrazením hodnoty nákupu v korunách a €:

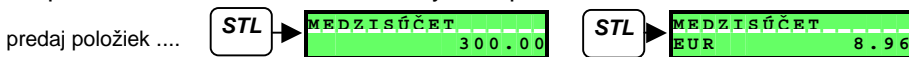

Príklad platby v € počas 0. obdobia:

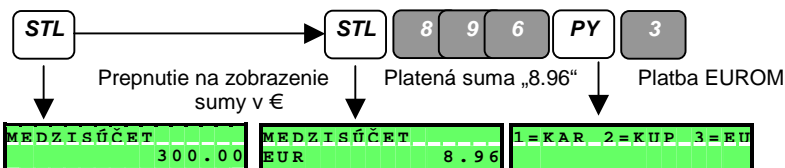

1. OBDOBIE - hlavnou menou je SK, vedľajšou € (od 1.7.2008 do 31.12.2008*)

Postup pri uzatváraní účtenky je v tomto období totožný s 0. obdobím, avšak výmenný kurz a hodnota v € sa zobrazuje vždy pri akomkoľvek type platidla.

2. OBDOBIE - hlavnou menou je €, vedľajšou SK (od 1.1.2009 do 31.12.2009*)

Postup pri uzatváraní účtenky a spôsob zobrazovania dvoch mien je v tomto období totožný s 0. obdobím. Naďalej však pretrváva povinné zobrazovanie hodnoty nákupu v dvoch menách, pričom hlavnou menou je € a vedľajšou SK.

V priebehu tohto obdobia je najneskôr do 16.1.2009* povinnosťou obsluhy prijať sumu aj v SK pomocou klávesy **PY**, kedy sa pod číslom „3“ zobrazí ponuka „3=SK“. Rovnako, ako v 0.období sa opakovaným stlačením klávesy **STL** zobrazí suma v €, alebo suma v SK

3. OBDOBIE - hlavnou menou je € (od 1.1.2010*)

Postup pri uzatváraní účtenky je v tomto období totožný s 2. obdobím, avšak rozdiel je iba v tom, že v tomto období už nie je povinné zobrazovanie platby v dvoch menách. Evidencia obrátov je vedená v €. Symbol „€“ nie je na účtenke zobrazený.

Pre potreby prijatia sumy v inej existujúcej mene dokáže pokladnica po vhodnom nastavení evidovať takúto platbu za pomoci klávesy **PY**.

***UPOZORNENIE:** Uvedené dátumy boli známe v čase tvorenia tohto návodu. Prípadná zmena určujúcich termínov pre jednotlivé obdobia je vyhradená!

Spôsob nastavenia výmenného kurzu sa nachádza na strane 11.

OPRAVA, STORNO, VRÁTENIE

Pri neuzavretej účtenke klávesou platby:

OPRAVA – zadaných údajov, zrušenie chybového hlásenia - klávesa **C**
(nefiškálna operácia - nezaznamenáva do registrov)

ZRUŠENIE – poslednej nablokovanej položky – klávesa **VD**
(opakovaným stláčaním tejto klávesy sa zruší nablokovaná položka v poradí od poslednej k prvej)

Príklad viacnásobného zrušenia predaja položky:

3 3 PLU 2 9 PLU VD VD

Číslo PLU Číslo PLU Zruš Zruš
„33“ „29“ „29“ „33“

STORNO – ľubovoľnej nablokovanej položky na účtenke - klávesami **X VD**

Príklad vykonania operácie STORNO:

3 3 PLU 2 9 PLU X VD 3 3 PLU

PLU čís. 33 PLU čís. 29 STORNO PLU č. 33

Po uzavretí účtenky klávesou platby:

VRÁTENIE-účtenka - všetky nablokované položky sú vrátené, operácie sa vykonávajú s opačným znamienkom. V rámci VRÁTENIE-účtenky je možné použiť aj operácie OPRAVA, ZRUŠENIE, %+, %-.

Vykonáva sa **na začiatku účtenky** zatlačením kláves **VD VD**

Príklad vrátenia tovaru:

**VD VD 1 3 PLU T
O
T
A
L**

Otvorenie
VRÁTENIE
účtu

číslo PLU 13 (-)

Ukončenie
účtenky

Tlač dennej, mesačnej správy a žurnálu (kontrolnej pásky)

Denná uzávierka sa vyhotovuje len za tie dni, v ktorých bola evidovaná tržba (§3 ods. 4 vyhlášky MF SR č. 353/1996 Z.z.) Správna postupnosť pri tlači mesačnej správy je najprv vytlačiť poslednú dennú správu a až následne mesačnú správu, v opačnom prípade obraty za posledný deň nebudú zahrnuté v mesačnej správe!

Tlač dennej uzávierky s vytlačením žurnálu:

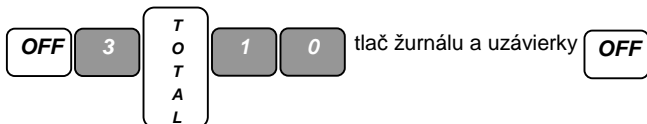

Tlač dennej uzávierky s vynechaním tlače žurnálu:

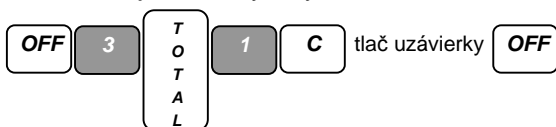

Tlač mesačnej uzávierky:

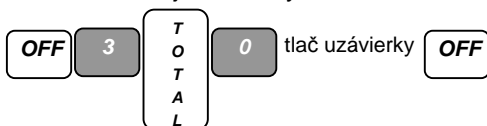

Tlač žurnálu mimo dennej uzávierky (s vynulovaním žurnálu):

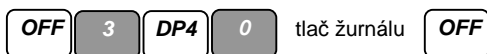

Poznámka k Elektronickému žurnálu

Ak je voľnej menej ako 5% kapacity elektronického žurnálu, v režime REG sa na displeji zobrazuje znak „J“ na ľavej spodnej strane displeja. Ak sa zaplní aj zvyšná časť pamäte, pokladnica sa zablokuje a vypíše oznam „ŽURNÁL PREPLNENÝ“. V tomto prípade je nutné vytlačiť žurnál, alebo ho odoslať do PC.



Vytlačenie obratu PLU bez vymazania:

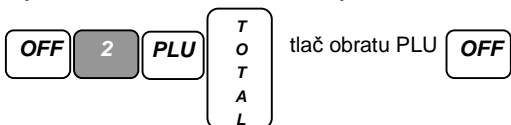

Vytlačenie obratu PLU s vymazaním:



Zmena kurzu zahraničnej meny: (príklad pre hodnotu 33,50)

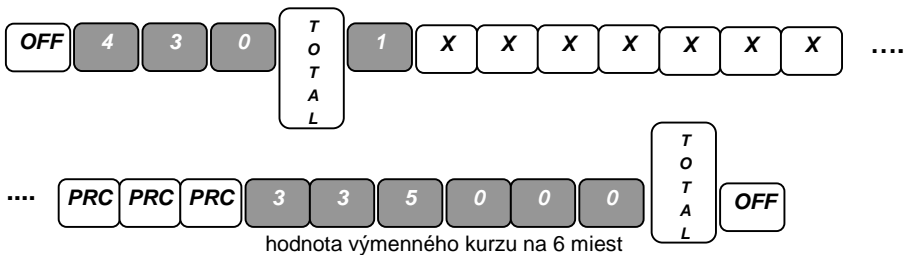

Režim PGM (PROGRAMOVANIE)

PÍSANIE TEXTOV

Spôsob písania textov je podobný, ako pri písaní SMS správy na mobilnom telefóne. Stlačením, alebo stláčaním jednej z numerických kláves spustíte výber znaku. Po dvoch sekundách prejde kurzor zobrazujúci miesto písania na ďalšie miesto. Ak potrebujete za sebou zadať väčší počet číslic, môžete využiť režim písania číslic. Pre lepšiu orientáciu sa v pravom hornom rohu displeja nachádza oznam o zvolenom spôsobe zadávania medzi znakovou a číslicovou sadou:

(ABC) - klávesami zadávate písmená, znaky a číslice

(123) - klávesami priamo zadávate číslice

Prepnutie medzi znakovou a číslicovou sadou vykonáte pomocou klávesy PLU.

Ak sa pri písaní pomýlite, klávesou DP2 sa môžete posunúť kurzorom o jedno miesto späť, naopak klávesou D
P
1 sa môžete posunúť kurzorom dopredu.

Klávesou C je možné zmazať celý zadaný text a začať znovu písať.

Znak „@“ bude vytlačený iba ak ho zadáte **dvakrát za sebou**. Jedno zadanie znaku „@“ slúži na určenie **dvojnásobnej veľkosti** nasledujúceho znaku.

Znak „€“ zobrazuje na displeji ako znak „\$“

Popis znakov, ktoré sa nachádzajú pod numerickou klávesou:

7 ., - # ! " € 7	8 ABC8ÁÄČ	9 DEF9ĎÉ
4 GHI4Í	5 JKL5ĹĽ	6 MNO6ŇÓÔ
1 PQRS1ŘŠ	2 TUV2ŤÚ	3 WXYZ3ÝŽ
00	0 *=:/?0@	. medzera

Programovanie položiek - PLU

Č. poľa	Parameter	Rozsah	Poznámky (základné nastavenie)
1	PLU kód	1 až 1000 (3000)	Toto pole je iba informačné o číslach PLU pre riadok 1 až 3000 sú nastavené hodnoty od „1“ do „3000“.
2	Názov	do 22 znakov	Základné nastavenie 1 až 7: „ODDELENIE 1“ až „ODDELENIE 7“. Základné nastavenie 8 až 3000: „medzera“.
3	Cena	do 8 číslic	Základné nastavenie: „0.00“. Počas programovania nezadávať desatinnú bodku!
4	Predané množstvo		Toto pole je iba informačné – zobrazí počet doterajších predajov na samotné PLU Formát xxxxx.xxx
5	Tovarové skupiny	1 až 8	Základné nastavenie pre PLU 1 až 7: „1“ až „7“ Základné nastavenie pre PLU 8 až 3000: „7“ Ak je nastavené „0“ - PLU je neaktívne
6	Položkové skupiny	1 až 10	Základné nastavenie: „1“ Ak je nastavené „0“ - PLU je neaktívne
7	Daňové skupiny	1 až 8	Základné nastavenie pre PLU 1 až 7: „1“ Základné nastavenie pre PLU 8 až 3000: „0“ Ak je nastavené „0“ - PLU je neaktívne
8	Príznak: PLU alebo typ PLU	0,1,2,4,5	Základné nastavenie pre PLU 1 až 7: „1“ Základné nastavenie pre PLU 8 až 3000: „0“ 0 - pevné PLU - nutná naprogramovaná cena 1 - otvorené PLU – použiteľná naprogramovaná cena, alebo sa cena zadá pri predaji 2 - maximálna cena (HALO) – zadaná cena pri predaji nesmie prekročiť naprogramovanú cenu 4 - linkovanie PLU – okrem tohto parametru je potrebné v poli 10 zadať kód pripojeného PLU a v poli 11 počet kusov s tromi desatinnými miestami bez bodky (pri 3 ks sa nastaví 3000) 5 - posledná položka – ak je predaná táto položka, účet je automaticky uzatvorený.
9	Nepoužité		
10	Čiarový kód (5)	prvých 5 číslic	Základné nastavenie: „10000“ - prvých 5 čífi čiarového kódu EAN-13 0: znamená použitie kódu EAN-8, ktorý je nutné zadať v poli 11, inak bude PLU nepredajné!
11	Čiarový kód (8)	ďalších 8 číslic	Základné nastavenie: „0“ pravých 8 číslic čiarového kódu EAN-8, alebo EAN-13

Príklad pre programovanie Tabuľky č. 1 - PLU

Chceme naprogramovať tovar s názvom „KÁVA“ pod kódom PLU „1“ cenou „28.50“, zaradený do tovarovej skupiny „2“, položkovej skupiny „5“ a daňovej skupiny „2“ s pevnou cenou:

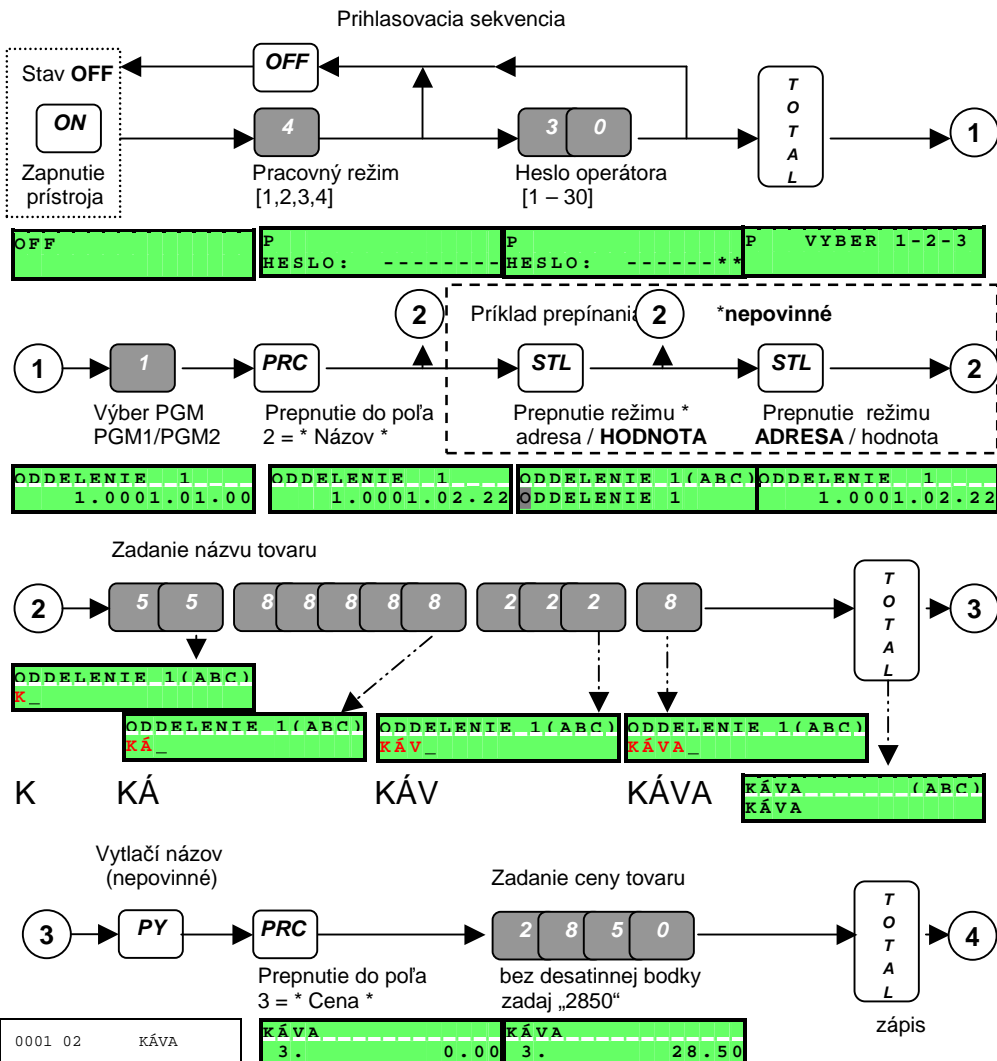

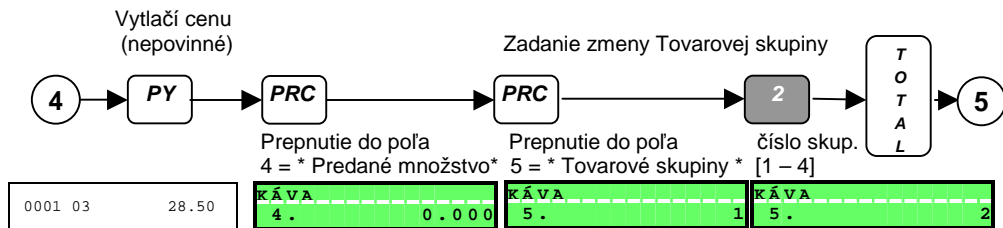

iba zobrazenie akt. stavu

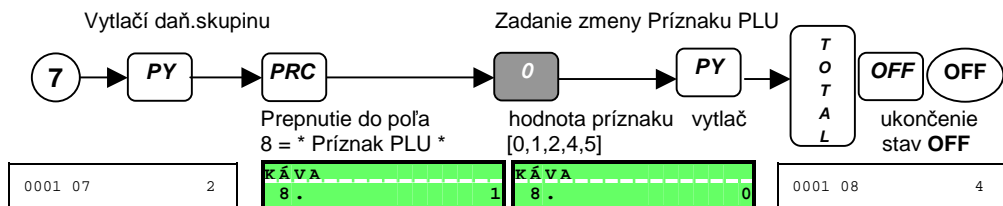
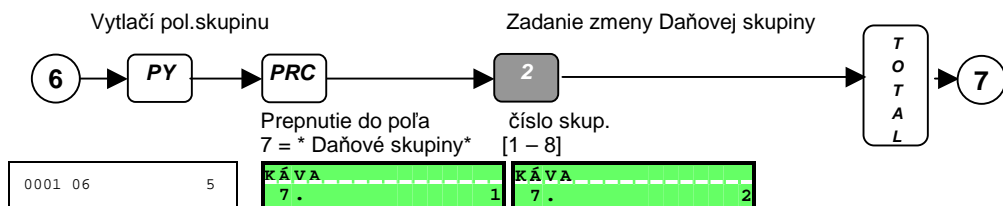
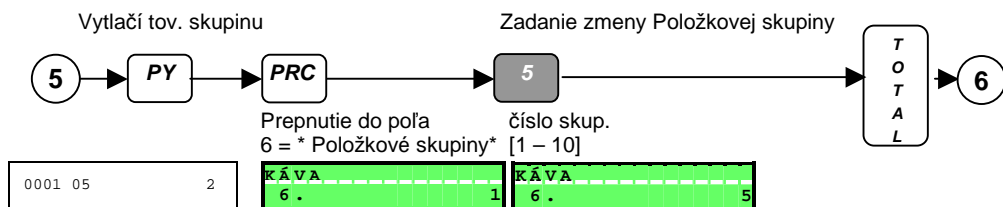

Pri programovaní PLU je potrebné VŽDY nastaviť daňovú skupinu, aj keď pokladnica pracuje v režime Neplatcu DPH, inak bude táto položka PLU neaktívna!

Polia pre zadanie čiarového kódu sú aktívne aj v prípade nepoužívania snímača čiarového kódu a prípadný naprogramovaný čiarový kód sa dá využiť pri predaji. V takom prípade sa namiesto čísla PLU zadá za pomoci klávesy **PRC** číslo čiarového kódu. Takýto spôsob by mohol nájsť uplatnenie, keď potrebuje pokladník naučťovať tovar napríklad podľa katalógového viacmiestneho čísla.

Pokladnica nepodporuje pripojenie štandardného snímača čiarového kódu ako externého zariadenia! Je možné pri objednávke zabudovať snímač čiarového kódu priamo do pokladnice namiesto zákazníkoveho displeja.

Dátum a čas

Ak chceme naprogramovať dátum a čas : napr. 18.12.2007 9:52 , použite nasledovnú postupnosť kláves:

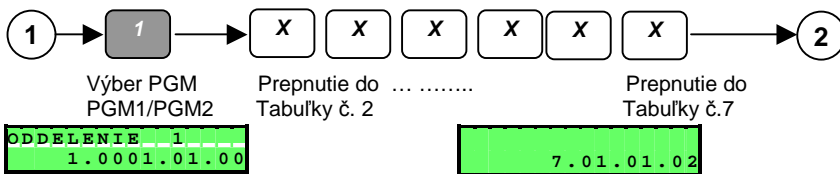
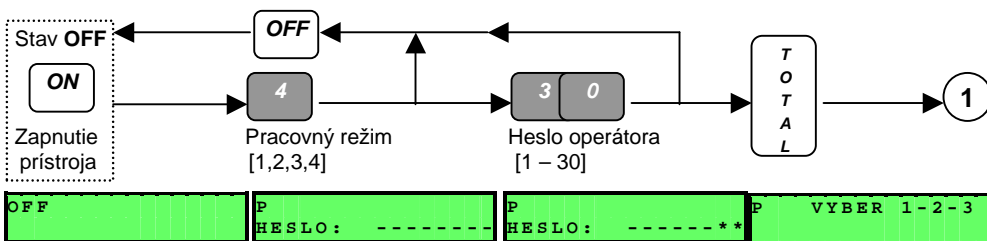

Alebo z ľubovoľného miesta predchádzajúcej tabuľky → X → 2

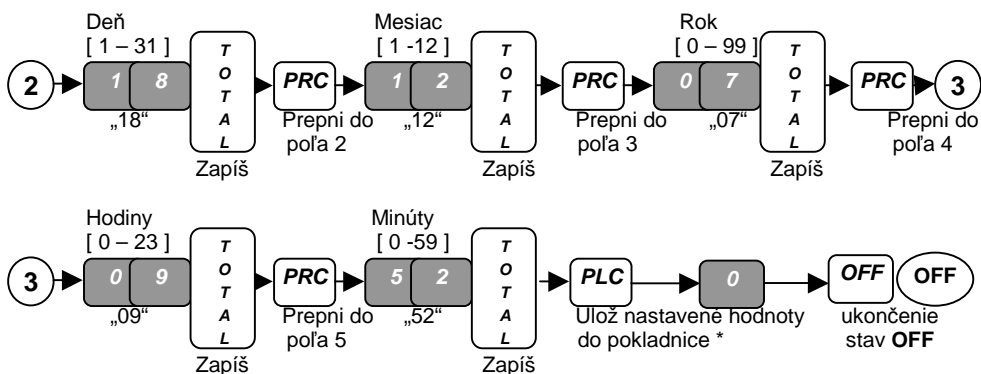

***UPOZORNENIE:** Až po stlačení klávesy [PLC] a [0] sa vykoná zápis do pokladnice. Ak je akýkoľvek z údajov nesprávny, nedôjde k zápisu a pokladnica „pípne“. Vždy sa nastavuje naraz dátum aj čas. Čas je možné zadať ľubovoľný, ale dátum nie je možné nastaviť starší, než aktuálny! Ak sa vám omylom podarí nastaviť vyšší dátum, je nutný zásah servisného technika!

RIEŠENIE PROBLÉMOV

Problém	Príčina	Riešenie problému
Pokladnica nejde zapnúť	1. batéria je úplne vybitá (ak je inštalovaná) 2. nejde ani na adaptér	1. napojte pokladnicu na napájací adaptér a nabíjajte ho min.10 h. 2. skontrolujte, či vám funguje prívod elektrickej energie, ak áno, volajte servisné stredisko
Napriek dlhému nabíjaniu sa červená LED pod napájacím konektorom nezmení na zelenú LED	Závada na hlavnej batérii, alebo v elektronike riadenia nabíjania	kontaktujte servisné stredisko
Pokladnica reaguje na klávesy, ale nič nezobrazuje	Závada na displeji pokladnice	kontaktujte servisné stredisko
Tlačiareň krčí pokladničnú pásku	Zle založená pokladničná páska	skontrolujte zavedenie pásky podľa pokynov v návode
Tlačiareň prerušuje tlač bez chybového hlásenia	Porucha elektroniky riadenia tlače	kontaktujte servisné stredisko
Tlačiareň netlačí v celej šírke (biely zvislý pás)	1. znečistenie tlačovej hlavy od prachu a nánosov z pokladničnej pásky 2. porucha na tlačovej hlave (vypadnuté body)	1. otvorte kryt tlačiarne, vyberte pásku a opatrne očistite tlačovú hlavu (nepoužívajte ostré predmety!) ideálne je použiť vatovú tyčinku a lekársky lieh 2. kontaktujte servisné stredisko
Zobrazený text na displeji: „PRIVEĽA POKLAD!“	od poslednej „Z“ uzávierky boli prihlásení viac ako 2 pokladníci	Vykonajte dennú finančnú správu „Z“, alebo správu „Z“ jedného z pokladníkov
Po zapnutí pokladnice je vytlačený text „NÚDZOVÉ NULOVAN.“	1. chyba pamäte, alebo záložného akumulátora (dlhé nepoužívanie)	1. kontaktujte servisné stredisko
ECR preruší mesačnú uzávierku a vytlačí oznam o výmene a prerušení správy	zmena parametra desatinnej bodky pri cene	vytlačte novú mesačnú uzávierku

Problém	Príčina	Riešenie problému
Vytlačenie oznamu o zmene daňových skupín	počas obdobia boli zmenené daňové skupiny (nové skupiny alebo nové %)	vytlačte novú mesačnú uzávierku
Na displeji sa zobrazí oznam PF a pokladnica nereaguje na klávesy	koniec papierovej pásky	Vymonte papierovú pásku a stlačte postupne klávesu PF a C
V ľavom dolnom rohu je zobrazený symbol „ J “	čoskoro zaplnená pamäť žurnálu	čo najskôr vykonajte vytlačenie žurnálu
Pokladnica vypíše na displeji „ ERROR 1 “	Porucha tlačiarne	kontaktujte servisné stredisko
Pokladnica vypíše na displeji „ ERROR 2 “	Porucha v programe pokladnice	kontaktujte servisné stredisko
Pokladnica vypíše na displeji „ ERROR 3 “	Porucha pamäte EEPROM	kontaktujte servisné stredisko
Pokladnica vypíše na displeji „ ERROR 4 “	Porucha elektronického žurnálu	kontaktujte servisné stredisko
Pokladnica vypíše na displeji „ ERROR 5 “	Porucha pamäte flash	kontaktujte servisné stredisko
Pokladnica vypíše na displeji „ ERROR 10 “	Porucha v procese ukladania žurnálu	vytlačte novú mesačnú uzávierku
Pokladnica vypíše na displeji „ ERROR 12 “	Porucha v programovacom móde	Zapnite režim OFF a skúste opäť vojsť do programovania. Ak to nezaberá kontaktujte servisné stredisko
Pokladnica nekomunikuje s PC	<ol style="list-style-type: none"> 1. pokladnica nie je prepojená s PC 2. nie je nainštalovaný USB ovládač 3. pokladnica nie je nastavená v režime komunikácie s PC 4. v programe nie su správne nastavené komunikačné parametre 	<ol style="list-style-type: none"> 1. Zapojte dodaný kábel USB medzi pokladnicu a PC 2. odpojte pokladnicu od PC a nainštalujte z inštalačného CD USB ovládač, potom opäť pripojte pokladnicu k PC 3. zvolte na pokladnici režim komunikácie s PC voľbou OFF a 9 4. v programe vojdite do menu Nastavenia a zvolte správne parametre

Poznámky:

Údaje o predajcovi:

--